

...made by

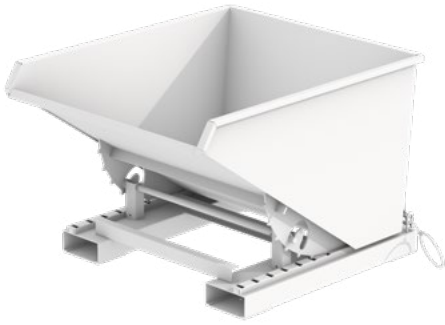

APPAREILS POUR CHARIOT ELEVATEUR

ENVIRONNEMENT / STOCKAGE

CONTENEURS POUR MATIÈRES DANGEREUSES

CONTENEURS DE COLLECTE

INNOVATION | CONSTRUCTION | PRODUCTION

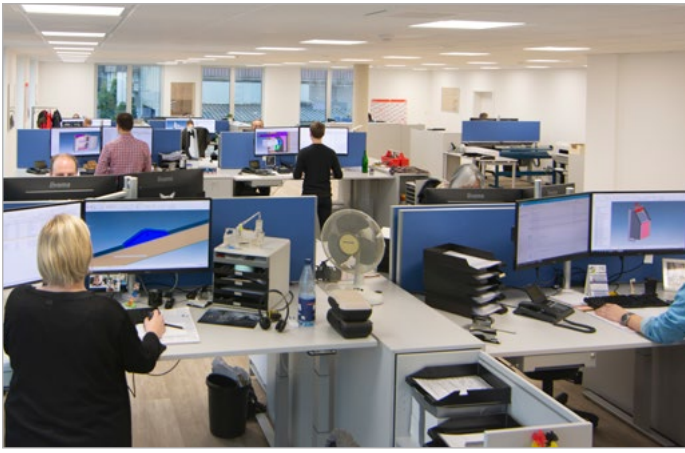

Élaboration tridimensionnelle



Dépôt de matériaux bruts



Tour de stockage pour matériaux longs



Machines de découpe laser



2 Plieuses



Machines de découpe laser

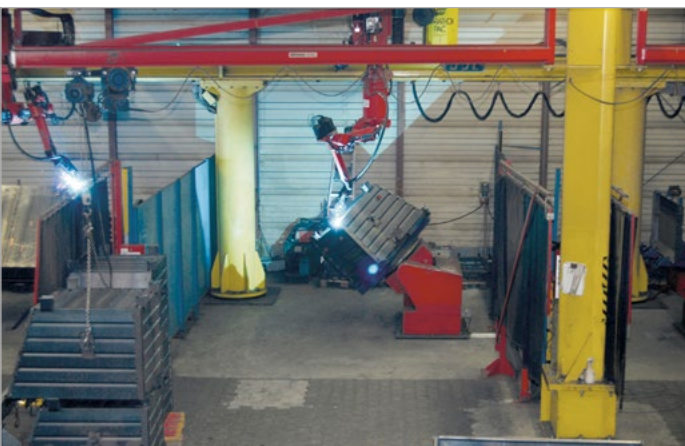

Robot-soudeur



Halle de peinture avec tunnel de séchage

L'ENTREPRISE

La S.A.R.L BAUER est une entreprise familiale qui développe, produit et commercialise mondialement des accessoires pour chariots élévateurs, des équipements écologiques ainsi que des conteneurs pour recyclables ou à déchets.

Fondée en 1966, la Société Bauer est un des leaders du marché européen.

Des collaborateurs qualifiés et l'intégration de technologies les plus modernes garantissent des produits du plus haut niveau de sécurité et de qualité. Certifiée DIN en ISO 9001 depuis 1993, avec notre propre bureau d'études.

BAUER produit exclusivement dans les usines de Südlohn et Halberstadt. Une orientation consciente, durable et écologiquement rationnel de la société est documentée par le certificat de durabilité.



990 tonnes de CO₂ économisées par an grâce à nos modules de photovoltaïque!!

Usine 1 et siège social à Südlohn



Usine 2 à Halberstadt





Direction générale à Südlohn



Forum des visiteurs à Südlohn



NOUS NOUS ENGAGEONS

Formation continue et qualification

L'apprentissage ne se limite pas à la formation, au contraire, collaborateurs, clients et distributeurs trouvent dans notre nouveau forum les conditions idéales pour les formations, séminaires et présentations. Ces locaux pourvus des meilleures techniques de présentation et de conférences offrent le cadre idéal pour les rencontres et les échanges.

Nous formons depuis 40 ans

La formation occupe chez nous une place de choix, proche de la pratique et orientée vers l'avenir, de manière que certains de nos apprentis se voient décernés le titre de meilleur apprenti de l'année en Westphalie du Nord.

Notre engagement sur place

Dans le cadre des projets »partenariat école-entreprise« de la chambre du commerce et de l'industrie (IHK) de Westphalie du nord, la société BAUER est la première entreprise à Südlohn travaillant en partenariat avec les écoles.

Ecologie active

Sachant que la propreté de l'environnement commence à la production, nous tablons massivement sur les énergies renouvelables et contribuons avec notre parc photovoltaïque au bilan écologique exemplaire chez BAUER.

Engagement Social

La fondation Dieter Bauer soutien depuis 2003 la recherche contre le cancer et la MPS. Les fonds sont versés uniquement à des organismes d'utilité publique pour tenter d'alléger les souffrances des personnes concernés. Consultez notre page internet: www.dieterbauer-stiftung.de



FABRICATION PERSONNALISEE SELON VOS BESOINS

EQUIPEMENT INTERCHANGEABLE POUR ELEVATEURS

Il s'agit de pièces les plus diverses destinées à être saisies par les fourches du chariot élévateur.

ENVIRONNEMENT / STOCKAGE

Stockage conformément à la réglementation des liquides de nature à polluer les eaux allant du bacs de rétention au conteneur de stockage pour des produits dangereux.

CONTENEURS POUR PRODUITS DANGEREUX

Conteneurs homologués pour le transport international de produits dangereux solides, liquides ou pâteux.

CONTENEURS POUR RECYCLABLES ET DÉCHETS

Conteneurs pour la collecte de verre, papiers, déchets etc. en positionnement en surface, semi-enterré ou enterré.

Les conditions locales et les nouvelles attentes urbaines exigent des solutions adaptées en matière de développement et d'espaces. Vous trouverez plus d'informations sur internet en consultant le site: www.geotainer.com et dans notre catalogue sous la rubrique «Conteneurs de collecte».



Quelles que soient vos exigences au développement ou à la réalisation: contactez nous!

Dans nos ateliers de peinture nous utilisons exclusivement des produits écologiques exempts de plomb et de chromates.

orange	rouge	bleu	vert	gris	gris blanc
RAL 2000	RAL 3000	RAL 5012	RAL 6011	RAL 7005	RAL 9002

Les coloris montrés ici ne peuvent pas reproduire les coloris RAL exactement et ne sont que des exemples.

Galvanisée à chaud selon EN ISO 1461

Sur demande: autres coloris RAL sablé couvertures/revêtements



VISITEZ-NOUS SUR LE WEB

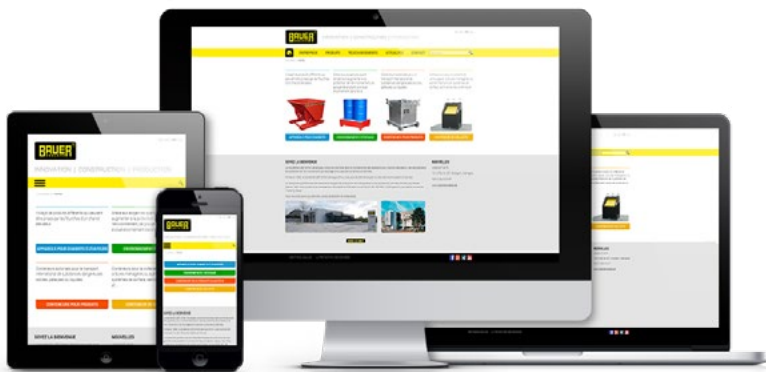

www.bauer-suedlohn.de

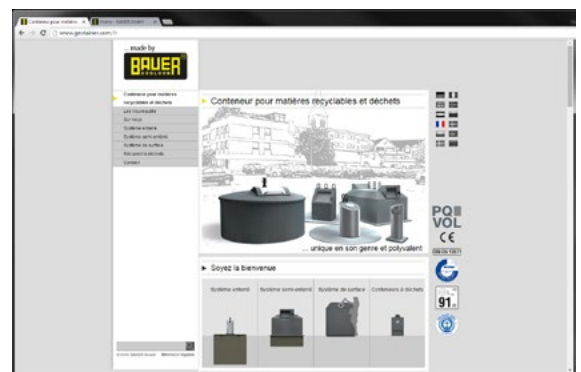

www.geotainer.com



bauer-suedlohn.de



geotainer.com



Facebook



YouTube



XING

APPAREILS POUR CHARIOT ÉLEVATEUR 8.2



Bennes basculantes 3-21, 27-30



Bennes à fond ouvrant 22-26



Bacs à copeaux 10-11, 27, 30-34



Bacs-Silo 36-37



Bacs pour matériaux de chantier 25, 38-39



Pelles 42-43



Lames chasse-neige 44-47



Nacelles de travail 47-51



Chargeurs extensibles 52-54



Dispositifs de basculement pour bacs 55-57



Remorques charges lourdes 58-61



Support pour PL 62, 66-67



Rallonges de fourches 63-65



Manutention de fûts 68-78



Roulettes 79

Important: Les nacelles sont conçues pour des petits travaux d'urgence, non répétitifs, et ne pouvant être réalisés d'une autre manière, du fait de difficultés d'accès. L'utilisation de nacelle de travail doit se faire conformément aux conditions de sécurité relatives au décret n°98-1084 et à l'arrêté du 02/12/1998 (transcrivant la directive Européenne n° 95/63/CE). Veuillez trouver ci-joint le lien Légifrance sous lequel vous trouverez les conditions auxquelles doivent satisfaire les équipements de levage de charge pour pouvoir être utilisés pour le levage de personnes: <http://www.legifrance.gouv.fr/affichTexte.do?cidTexte=JORFTEXT000000391775&categorieLien=cid>

LES DIFFÉRENTS TYPES DE VIDAGE SUR LES BENNES BASCULANTES



Bennes basculantes à système dérouleur pour un vidage simple ainsi qu'un retour en sa position initiale automatique. Grâce à son centre de charge avantageux, la charge utile totale du chariot élévateur peut être utilisée et le déclenchement du basculement se fait par câble du poste de conduite du cariste même en grande hauteur.

Mécanisme de déclenchement à déroulement manuel



Ces bennes possèdent non seulement un système de basculement dérouleur mais également un déverrouillage automatique. En posant ou en prenant appui sur le bord de votre benne de collecte, vous déclenchez le basculement de la benne. Un déclenchement du basculement par câble n'est plus nécessaire.

Mécanisme de déclenchement à déroulement automatique

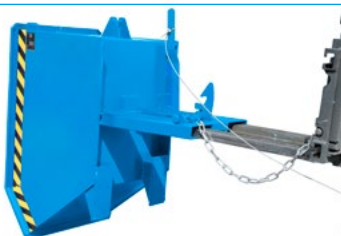

De part sa conception compacte et son hauteur réduite, cette benne vous permet un volume de remplissage optimisé et grâce à son mécanisme de basculement idéal un vidage total. Le basculement se fait rapidement par le système de déblocage par câble. Il est également possible de la vider en posant le bac de la benne sur le rebord du contenant, de déclencher et de faire monter doucement le mat.

Mécanisme de basculement



Ces bennes n'ont pas de mécanisme de basculement intégré et sont de ce fait une alternative attractive à petit prix. Indépendamment du nombre de conteneurs utilisés à largeur identique, un seul palonnier de vidage est nécessaire. Pour les bennes sans tourillons, un chariot élévateur à tête rotative est nécessaire pour effectuer le vidage.

Vidage par palonnier ou chariot à tête rotative



De part leur conception compacte, les bennes à fond ouvrant permettent un remplissage optimisé et grâce à leur centre de charge avantageux, une charge maximale est possible. L'ouverture totale du fond à déclenchement par câble permet un vidage total même pour des matériaux encombrants.

Vidage par fond ouvrant



Si aucun chariot élévateur n'est disponible seul la solution d'une benne ou d'un Benne basculante manuel reste possible. Cette variante n'est applicable uniquement lorsque les charges à transporter ne sont pas très lourdes et si un basculement en hauteur n'est pas requis.

Basculement manuel

BENNES BASCULANTES TYPE EXPO®



Bac compact à mécanisme dérouleur

- Centre de gravité pertinent de la charge
- Basculement de toute hauteur par commande à câble depuis le siège du chariot élévateur
- Tôle de cuve avec rebord profilé sur le pourtour
- Cadre de base robuste avec fourreaux
- Sécurisé contre le basculement et le glissement inintentionnels
- Montage ultérieur de roulettes possible

Options

- 2 roulettes pivotantes (dont 1 avec arrêtoir) et 2 roulettes fixes en polyamide Ø 180 mm, hauteur de construction 225 mm
 - EXPO 150: roulettes Ø 100 mm – hauteur de construction 125 mm
 - Couvercle galvanisé ouvrant des deux côtés
 - Étanche à l'huile et à l'eau
 - Dispositif d'attelage avec barre de remorquage
- NOTA:
D'autres dimensions voir page 10 (Benues basculantes à hauteur réduite)



EXPO à roulettes

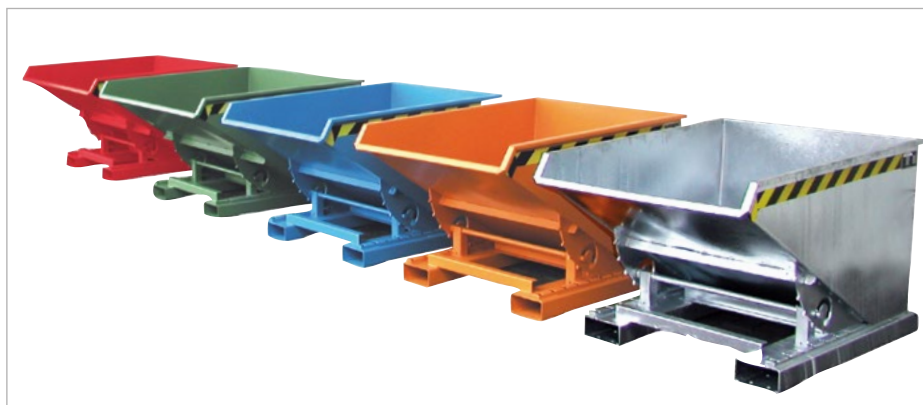

EXPO avec couvercle



EXPO avec couvercle

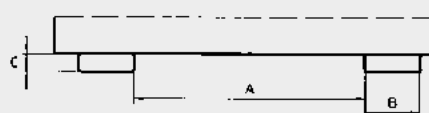

	Capacité env. (m ³)	Dimensions (LxPxH) (mm)	Charge adm. (kg)	Poids laqué/galv. (kg)
EXPO 150	0,15	960 x 640 x 540	750	70 / 76
EXPO 300	0,30	1260 x 770 x 835	750	112 / 121
EXPO 600	0,60	1260 x 1070 x 835	1000	131 / 141
EXPO 900	0,90	1260 x 1570 x 835	1000	165 / 178
EXPO 1200	1,20	1720 x 1070 x 1095	1500	200 / 215
EXPO 1700	1,70	1720 x 1570 x 1095	1500	240 / 258
EXPO 2100	2,10	1720 x 1870 x 1095	1500	265 / 285

Dimensions intérieures des fourreaux (mm)		
		
	A	B
EXPO 150	170	200
EXPO 300	300	200
EXPO 600-2100	600	200

Surface:

RAL 2000

RAL 3000

RAL 5012

RAL 6011

RAL 7005

galvanisée

BENNES BASCULANTES TYPE AK



Benne basculante à mécanisme dérouleur

- Centre de gravité pertinent de la charge
- Basculement de toute hauteur par commande à câble depuis le siège du chariot élévateur
- Tôle de cuve avec rebord profilé sur le pourtour
- Cadre de base robuste avec fourreaux
- Utilisable avec le transpalette
- Sécurisé contre le basculement et le glissement inintentionnels
- Montage ultérieur de roulettes possible

Options

- 2 roulettes pivotantes (dont 1 avec arrêtoir) et 2 roulettes fixes en polyamide Ø 180 mm, hauteur de construction 225 mm
- Couvercle galvanisé ouvrant des deux côtés
- Étanche à l'huile et à l'eau
- Réhausse grillagée pour augmenter la capacité
- Dispositif d'attelage avec barre de remorquage



AK à roulettes



AK avec couvercle



AK avec réhausse grillagée



	Capacité env. (m ³)	Dimensions (LxPxH) (mm)	Charge adm. (kg)	Poids laqué/ verz. (kg)
AK 50	0,50	1420 x 1008 x 1070	1000	169 / 182
AK 75	0,75	1420 x 1190 x 1070	1000	187 / 202
AK 100	1,00	1420 x 1560 x 1070	1000	218 / 235
AK 150	1,50	1420 x 2280 x 1070	1000	262 / 282

Dimensions intérieures des fourreaux (mm)

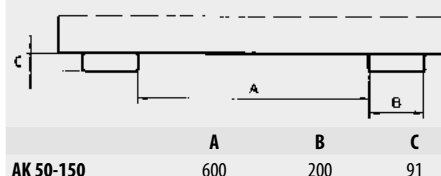

Surface:

RAL 2000

RAL 3000

RAL 5012

RAL 6011

RAL 7005

galvanisée

BENNES BASCULANTES AUTOMATIQUES DE TYPE 4A

L'automatique à système de déroulage

- 3 points de basculement automatique pour un vidage décalé au-dessus d'un conteneur
- Fourches sécurisées par système automatique contre tout glissement inintentionnel
- Sécurisé contre un basculement inintentionnel
- Centre de gravité pertinent de la charge
- Tôle de cuve avec rebord profilé sur le pourtour
- Cadre de base robuste avec fourreaux

Options

- Couvercle galvanisé ouvrant des deux côtés
- Étanche à l'huile et à l'eau



... Entrez avec les fourches dans les fourreaux



... qui se sécurise automatiquement

4A avec couvercle

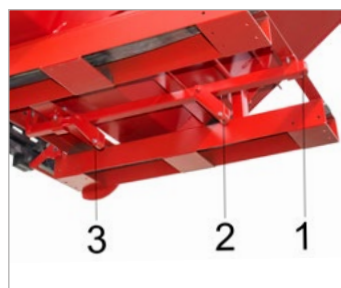

3 leviers pour un basculement automatique



Basculez par le point de basculement n°1



Point de basculement no. 2

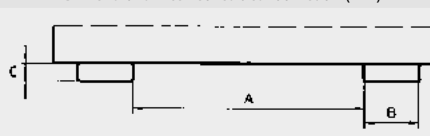

Point de basculement no. 3

Dimensions intérieures des fourreaux (mm)		
	A	B
4A 600-1200	640	200
		C
		91

	Capacité env. (m³)	Dimensions (LxPxH) (mm)	Charge adm. (kg)	Poids laqué/galv. (kg)
4A 600	0,60	1485 x 1095 x 865	1000	161 / 174
4A 900	0,90	1485 x 1570 x 865	1000	204 / 220
4A 1200	1,20	1920 x 1095 x 1125	1500	232 / 250

Surface:	RAL 2000	RAL 3000	RAL 5012	RAL 6011	RAL 7005	galvanisée
----------	----------	----------	----------	----------	----------	------------

BENNES BASCULANTES DE TYPE 3S



La benne pouvant basculer sur trois côtés

- Réglage simple de la direction de basculement vers l'avant, à droite ou à gauche
- Basculement de toute hauteur par commande à câble
- Tôle de cuve avec rebord profilé sur le pourtour
- Cadre de base robuste avec fourreaux
- Sécurisé contre le basculement et le glissement inintentionnels
- Montage ultérieur de roulettes possible

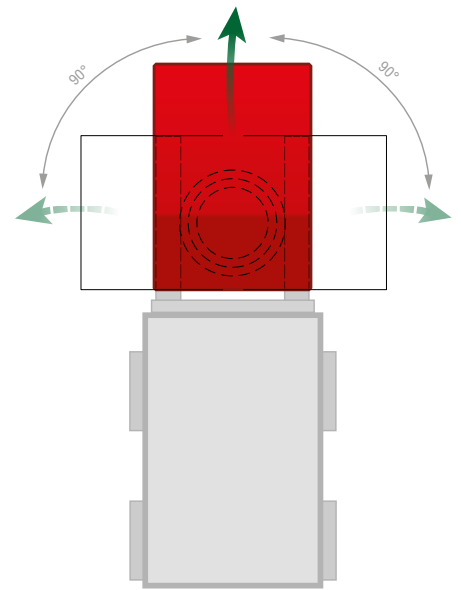

3S, basculement vers l'avant



3S, basculement à droite



3S, basculement à gauche



3S à roulettes

Options

- 2 roulettes pivotantes (dont 1 avec arrêteur) et 2 roulettes fixes en polyamide Ø 180 mm, hauteur de construction 225 mm
- Couvercle galvanisé ouvrant des deux côtés

	Capacité env. (m ³)	Dimensions ext. (LxPxH) (mm)	Charge adm. (kg)	Poids laqué/galv. (kg)
3S 300	0,30	1460 x 1010 x 890	750	195 / 210
3S 600	0,60	1460 x 1070 x 890	1000	228 / 245

Dimensions intérieures des fourreaux (mm)			
c	[Diagram showing dimensions A, B, and C for the inner sleeves]		
	A	B	C
3S 300-600	600	200	80

Surface:

RAL 2000

RAL 3000

RAL 5012

RAL 6011

RAL 7005

galvanisée

BENNES BASCULANTES DE TYPE BKM

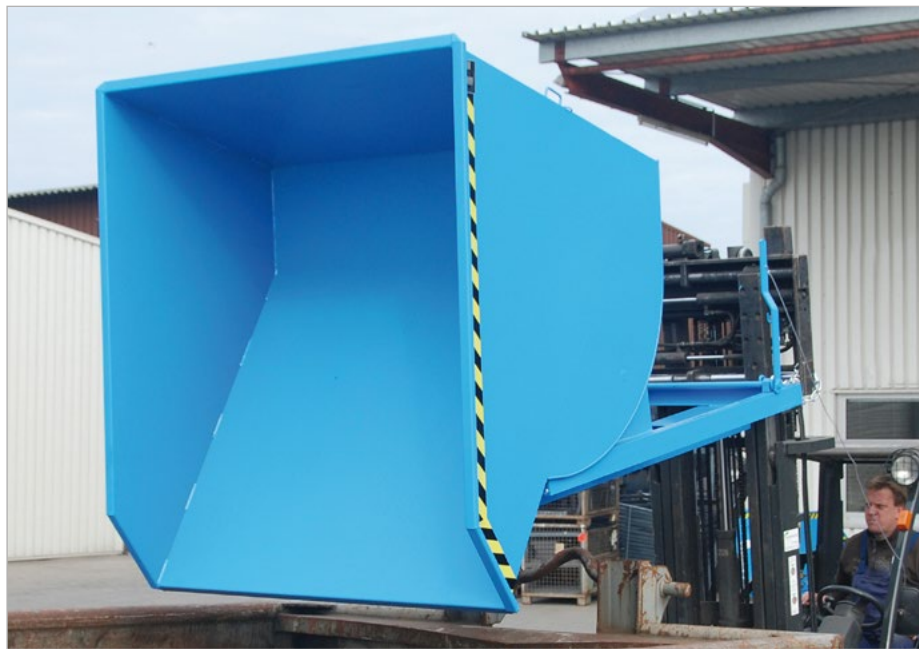

Bennes basculantes à mécanisme dérouleur ayant fait ses preuves

- Centre de gravité pertinent de la charge
- Basculement de toute hauteur par commande à câble depuis le siège du chariot élévateur
- Tôle de cuve avec rebord profilé sur le pourtour
- Cadre de base robuste avec fourreaux
- Sécurisé contre le basculement et le glissement inintentionnels
- Montage ultérieur de roulettes possible

Options

- 2 roulettes pivotantes (dont 1 avec arrêtoir) et 2 roulettes fixes en polyamide Ø 180 mm, hauteur de construction 225 mm
- Couvercle galvanisé ouvrant des deux côtés
- Étanche à l'huile et à l'eau
- Prises pour grue
- Dispositif d'attelage pour timon rouleau
- Dispositif d'attelage avec barre de remorquage

Versions spécifiques livrables

- Acier inoxydable
- Autres dimensions



BKM à roulettes



BKM avec couvercle



BKM à roulettes et dispositif d'attelage avec barre de remorquage

	Capacité env. (m ³)	Dimensions (LxPxH) (mm)	Charge adm. (kg)	Poids laqué/galv. (kg)
BKM 30	0,30	1160 x 820 x 825	1500	115 / 125
BKM 50	0,50	1550 x 820 x 1045	2500	168 / 181
BKM 75	0,75	1760 x 820 x 1270	3000	224 / 241
BKM 100	1,00	1760 x 1060 x 1270	3000	248 / 267
BKM 150	1,50	1760 x 1560 x 1270	3000	365 / 393
BKM 200	2,00	1810 x 1560 x 1480	3000	387 / 417

Dimensions intérieures des fourreaux (mm)			
	A	B	C
BKM 30-75	225	200	80
BKM 100	410	200	80
BKM 150-200	600	200	80

Surface:	RAL 2000	RAL 3000	RAL 5012	RAL 6011	RAL 7005	galvanisée
----------	----------	----------	----------	----------	----------	------------

BENNES BASCULANTES POUR CHARGES LOURDES DE TYPE SK



Bennes basculantes pour charges lourdes à déverrouillage automatique

- Cadre de base robuste à rebord renforcé
- Tôle d'acier 5 mm et fourreaux en tôle d'acier de 6 mm pour charges lourdes
- Fourreaux fermés en sur toute leur longueur pour mieux tenir les charges lourdes assurant une haute stabilité
- Centre de gravité pertinent de la charge
- Système dérouleur
- Basculement:
 - ① Déverrouillage automatique lorsque le pied de déclenchement est posé



① Déverrouillage automatique

② Déverrouillage manuel



sur le bord du conteneur

② Déverrouillage manuel par commande à câble

- Sécurisé contre le basculement et le glissement inintentionnels
- Transportable par transpalette
- Montage ultérieur de roulettes possible

Options

- 2 roulettes pivotantes (dont 1 avec arrêtoir) et 2 roulettes fixes en polyamide – veillez à la charge max. admissible!!



SK à roulettes

	Capacité env. (m ³)	Dimensions (LxPxH) ca. (mm)	Charge adm. (kg)	Poids laqué/galv. (kg)
SK 300	0,30	1310 x 805 x 970	4000	244 / 263
SK 600	0,60	1310 x 1105 x 970	4000	283 / 304
SK 900	0,90	1310 x 1580 x 970	4000	328 / 353
SK 1200	1,20	1755 x 1105 x 1230	4000	372 / 400
SK 1700	1,70	1755 x 1580 x 1230	4000	431 / 464
SK 2100	2,10	1755 x 1880 x 1230	4000	466 / 501

Dimensions intérieures des fourreaux (mm)

	A	B	C
SK 300	300	200	80
SK 600-2100	600	200	80

Surface:

RAL 2000

RAL 3000

RAL 5012

RAL 6011

RAL 7005

galvanisée

BENNES BASCULANTES DE TYPE BK



L'original avec système dérouleur

- Centre de gravité pertinent de la charge
- Basculement de toute hauteur par commande à câble depuis le siège du chariot élévateur
- Tôle de cuve avec rebord profilé sur le pourtour
- Cadre de base robuste avec fourreaux
- Sécurisé contre le basculement et le glissement inintentionnels
- Montage ultérieur de roulettes possible (jusqu'au BK 120)

Options

- 2 roulettes pivotantes (dont 1 avec arrêtoir) et 2 roulettes fixes en polyamide Ø 180 mm, hauteur de construction 225 mm
- Couverture galvanisée ouvrant des deux côtés
- Étanche à l'huile et à l'eau
- Prises pour grue
- Dispositif d'attelage avec barre de remorquage

Versions spécifiques livrables

- Acier inoxydable



BK à roulettes



BK avec couvercle



BK avec ceilllets de levage

	Capacité env. (m³)	Dimensions (LxPxH) (mm)	Charge adm. (kg)	Poids laqué/galv. (kg)
BK 30	0,30	1150 x 850 x 945	750	163 / 179
BK 50	0,50	1430 x 850 x 1070	1000	217 / 238
BK 80	0,80	1430 x 1150 x 1070	1500	245 / 269
BK 100	1,00	1430 x 1400 x 1070	2000	261 / 287
BK 120	1,20	1430 x 1650 x 1070	2000	279 / 307
BK 150	1,50	1430 x 1950 x 1070	2000	322 / 354
BK 200	2,00	1670 x 2150 x 1175	2000	391 / 430

Dimensions intérieures des fourreaux (mm)			
Autres dimensions livrables			
	A	B	C
BK 30-50	420	200	80
BK 80-200	600	200	80

Surface:	RAL 2000	RAL 3000	RAL 5012	RAL 6011	RAL 7005	galvanisée
----------	----------	----------	----------	----------	----------	------------

BENNES BASCULANTES À HAUTEUR RÉDUITE DE TYPE EXPO®



EXPO 275

Bennes à hauteur réduite avec mécanisme dérouleur

- Hauteur côté déversement 455 mm
- Centre de gravité pertinent de la charge
- Basculement de toute hauteur par commande à câble depuis le siège du chariot élévateur
- Tôle de cuve avec rebord profilé sur le pourtour
- Cadre de base robuste avec fourreaux
- Sécurisé contre le basculement et le glissement inintentionnels
- Montage ultérieur de roulettes possible



EXPO 150



EXPO 225 à roulettes



EXPO 225 avec couvercle

Options

- 2 roulettes pivotantes (dont 1 avec arrêtoir) et 2 roulettes fixes en polyamide Ø 100 mm, hauteur de construction 125 mm
- Couvercle galvanisé ouvrant des deux côtés
- Étanche à l'huile et à l'eau
- NOTA:
D'autres tailles de bennes type Expo sont disponibles (voir page 3)

Dimensions intérieures des fourreaux (mm)

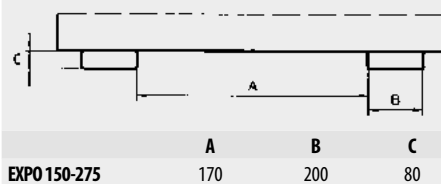

	Capacité env. (m ³)	Dimensions (LxPxH) (mm)	Hauteur de déversement (mm)	Charge adm. (kg)	Poids laqué/galv. (kg)
EXPO 150	0,150	960 x 640 x 540	455	750	70 / 76
EXPO 225	0,225	960 x 925 x 540	455	750	82 / 89
EXPO 275	0,275	960 x 1210 x 540	455	750	90 / 97

BENNES À COPEAUX DE HAUTEUR RÉDUITE TYPE EXPO®-E



Robinet de vidange 1"



Tamis



EXPO-E à roulettes



Bennes à copeaux de hauteur réduite à mécanisme dérouleur

- Tamis et robinet de vidange 1" pour évacuation des liquides
- Étanche à l'huile et à l'eau
- Hauteur côté déversement 455 mm
- Centre de gravité pertinent de la charge
- Basculement de toute hauteur par commande à câble depuis le siège du chariot élévateur
- Tôle de cuve avec rebord profilé sur le pourtour
- Cadre de base robuste avec fourreaux
- Sécurisé contre le basculement et le glissement inintentionnels

Options

- 2 roulettes pivotantes (dont 1 avec arrêtoir) et 2 roulettes fixes en polyamide Ø 100 mm, hauteur de construction 125 mm
- Couvercle galvanisé ouvrant des deux côtés

	Capacité env. (m ³)	Dimensions (LxPxH) (mm)	Hauteur côté déversement (mm)	Charge adm. (kg)	Poids laqué/galv. (kg)
EXPO-E 150	0,150	960 x 640 x 540	455	750	72 / 78
EXPO-E 225	0,225	960 x 925 x 540	455	750	84 / 91
EXPO-E 275	0,275	960 x 1210 x 540	455	750	92 / 99

Dimensions intérieures des fourreaux voir tableau EXPO

Surface:

RAL 2000

RAL 3000

RAL 5012

RAL 6011

RAL 7005

galvanisée

BENNES BASCULANTES À HAUTEUR RÉDUITE DE TYPE MGU



Grâce à son faible encombrement en hauteur, le type MGU est la benne idéale à positionner sous une machine.

- Hauteur côté déversement 350 mm
- Angle de basculement pertinent
- Basculement de toute hauteur par commande à câble depuis le siège du chariot élévateur
- Tôle de cuve avec rebord profilé sur le pourtour
- Cadre de base robuste avec fourreaux
- Sécurisé contre le basculement et le glissement inintentionnels
- Montage ultérieur de roulettes possible



MGU à roulettes



MGU avec couvercle

Options

- 2 roulettes pivotantes (dont 1 avec arrêteur) et 2 roulettes fixes en polyamide Ø 100 mm, hauteur de construction 125 mm
- Couvercle galvanisé ouvrant des deux côtés
- Étanche à l'huile et à l'eau
- NOTA:
D'autres tailles de bennes sont disponibles (voir page 13 et 32)(GU et SGU)

	Capacité env. (m ³)	Dimensions (LxPxH) (mm)	Hauteur de déversement (mm)	Charge adm. (kg)	Poids laqué/galv. (kg)
MGU 230	0,23	1385 x 680 x 450	350	750	84 / 90
MGU 270	0,27	1385 x 780 x 450	350	1000	96 / 103
MGU 460	0,46	1385 x 1280 x 450	350	1000	120 / 129
MGU 610	0,61	1385 x 1680 x 450	350	1000	138 / 148

Dimensions intérieures des fourreaux (mm)

	A	B	C
MGU 230	10	200	60
MGU 270	150	200	60
MGU 460-610	495	200	60

BENNES À COPEAUX À HAUTEUR RÉDUITE DE TYPE SMGU



Robinet de vidange 1"

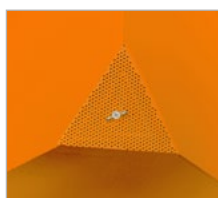

Tamis



SMGU à roulettes

Grâce à son faible encombrement en hauteur, le type SMGU est la benne idéale à positionner sous une machine outil.

- Tamis et robinet de vidange 1" pour évacuation des liquides
- Étanche à l'huile et à l'eau
- Hauteur côté déversement 350 mm
- Angle de basculement pertinent
- Basculement de toute hauteur par commande à câble depuis le siège du chariot élévateur
- Tôle de cuve avec rebord profilé sur le pourtour
- Cadre de base robuste avec fourreaux
- Sécurisé contre le basculement et le glissement inintentionnels

Options

- 2 roulettes pivotantes (dont 1 avec arrêteur) et 2 roulettes fixes en polyamide Ø 100 mm, hauteur de construction 125 mm
- Couvercle galvanisé ouvrant des deux côtés

	Capacité env. (m ³)	Dimensions (LxPxH) (mm)	Hauteur de déversement (mm)	Charge adm. (kg)	Poids laqué/galv. (kg)
SMGU 230	0,23	1385 x 680 x 450	350	750	85 / 91
SMGU 270	0,27	1385 x 780 x 450	350	1000	97 / 104
SMGU 460	0,46	1385 x 1280 x 450	350	1000	121 / 130
SMGU 610	0,61	1385 x 1680 x 450	350	1000	139 / 149

Dimensions intérieures des fourreaux
voir tableau MGU

Surface:	RAL 2000	RAL 3000	RAL 5012	RAL 6011	RAL 7005	galvanisée
----------	-----------------	-----------------	-----------------	-----------------	-----------------	-------------------

BENNES BASCULANTES DE TYPE VD / VG



VD

Le Benne basculante à mécanisme innovant de fermeture à levier

- Cadre de base robuste avec fourreaux
- Basculement de toute hauteur par commande à câble depuis le siège du chariot élévateur
- Sécurisé contre le basculement et le glissement inintentionnels

Versions

VD

- Nouveau design breveté
- Bord verseur bas
- Profilage latéral diagonal

VG

- Profilage latéral horizontal



VG

Options

- 2 roulettes pivotantes (dont 1 avec arrêtoir) et 2 roulettes fixes en polyamide Ø 180 mm, hauteur de construction 225 mm
- Couvercle galvanisé en 2 parties, ouvrant d'un côté
- Étanche à l'huile et à l'eau
- Frein de basculement réglable



VG avec couvercle



VD à roulettes

	Capacité env. (m ³)	Dimensions (LxPxH) (mm)	Charge adm. (kg)	Poids laqué/galv. (kg)
VD 500	0,50	1375 x 800 x 730	750	117 / 126
VD 650	0,65	1445 x 800 x 890	1000	125 / 134
VD 800	0,80	1375 x 1200 x 730	1000	137 / 147
VD 1000	1,00	1445 x 1200 x 890	1500	151 / 162
VG 550	0,55	1370 x 800 x 730	750	125 / 134
VG 700	0,70	1440 x 800 x 890	1000	133 / 143
VG 900	0,90	1370 x 1200 x 730	1000	150 / 161
VG 1100	1,10	1440 x 1200 x 890	1500	163 / 175

Dimensions intérieures des fourreaux (mm)

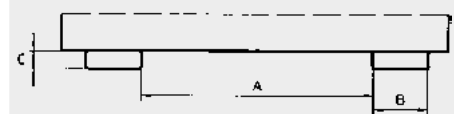

	A	B	C
VD 500 – 650	150	200	60
VD 800 – 1000	495	200	60
VG 550 – 700	150	200	60
VG 900 – 1100	495	200	60

Surface:

RAL 2000

RAL 3000

RAL 5012

RAL 6011

RAL 7005

galvanisée

BENNES BASCULANTES DE TYPE GU



L'original à faible hauteur

- Angle de basculement pertinent
- Basculement de toute hauteur par commande à câble depuis le siège du chariot élévateur
- Tôle de cuve avec rebord profilé sur le pourtour
- Cadre de base robuste avec fourreaux
- Sécurisé contre le basculement et le glissement inintentionnels
- Montage ultérieur de roulettes possible

Options

- 2 roulettes pivotantes (dont 1 avec arrêtoir) et 2 roulettes fixes en polyamide Ø 180 mm, hauteur de construction 225 mm
- Couvercle galvanisé ouvrant des deux côtés
- Prise pour grue, chariot élévateur, transpalette ou pince à balles
- Dispositif d'attelage avec barre de remorquage
- Étanche à l'huile et à l'eau
- Frein de basculement réglable

Versions spécifiques livrables

- Acier inoxydable
- Dispositif hydraulique de basculement
- Prise pour griffes à balles
- Sur demande: rebord à visser pour augmenter la rehausse ultérieurement
- NOTA:
D'autres tailles de bacs sont disponibles voir page 11 (Bennes basculantes à hauteur réduite)



GU à roulettes



GU avec couvercle



GU avec réhausse



GU avec dispositif hydraulique de basculement

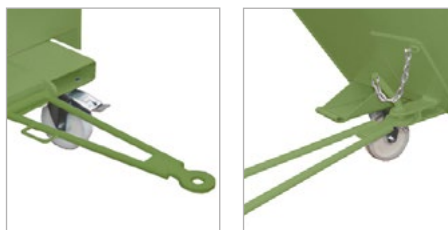

Dispositif d'attelage avec barre de remorquage



Frein de basculement réglable

	Capacité env. (m ³)	Dimensions (LxPxH) (mm)	Charge adm. (kg)	Poids laqué/galv. (kg)
GU 300	0,30	1440 x 680 x 580	750	93 / 100
GU 500	0,50	1440 x 780 x 680	1000	111 / 120
GU 750	0,75	1440 x 1280 x 680	1000	139 / 150
GU 1000	1,00	1640 x 1280 x 780	1500	184 / 202
GU 1500	1,50	1640 x 1280 x 1090	1500	215 / 236
GU 2000	2,00	1640 x 1680 x 1090	1500	244 / 268

Dimensions intérieures des fourreaux (mm)			
Autres dimensions livrables			
	A	B	C
GU 300	10	200	60
GU 500	150	200	60
GU 750-2000	495	200	60

Surface:	RAL 2000	RAL 3000	RAL 5012	RAL 6011	RAL 7005	galvanisée
----------	-----------------	-----------------	-----------------	-----------------	-----------------	-------------------

BENNES BASCULANTES TYPE RD



RD mit Kippbremse



RD à roulettes



	Capacité env. (m ³)	Dimensions (LxPxH) (mm)	Charge adm. (kg)	Poids laqué/galv. (kg)
RD 750	0,75	1750 x 755 x 1220	1000	210 / 231
RD 1000	1,00	1750 x 955 x 1220	1500	228 / 250

Benne basculante avec couvercle bombé

- Couvercle bombé, soutenu par ressorts, étanche à l'eau, galvanisé, équipé de 2 poignées
- Tôle de cuve avec rebord profilé sur le pourtour
- Cadre de base robuste avec fourreaux
- Basculement de toute hauteur par commande à câble depuis le siège du chariot élévateur
- Sécurisé contre le basculement et le glissement inintentionnels
- Montage ultérieur de roulettes possible

Options

- 2 roulettes pivotantes (dont 1 avec arrêtoir) et 2 roulettes fixes en polyamide Ø 180 mm, hauteur de construction 225 mm
- Étanche à l'huile et à l'eau
- Frein de basculement réglable pour RD 1000
- Dispositif d'attelage avec barre de remorquage

Dimensions intérieures des fourreaux (mm)

	A	B	C
RD 750	12	200	60
RD 1000	200	200	60

BENNES BASCULANTES TYPE DUO / TRIO



TRIO



DUO



TRIO avec couvercle

	Capacité env. (m ³)	Dimensions (LxPxH) (mm)	Charge adm. (kg)	Poids laqué (kg)
DUO	2 x 0,9	1665 x 1610 x 1000	1500	258
TRIO	3 x 0,6	1665 x 1675 x 1000	1500	305

Pour la collecte économique des matériaux recyclables et déchets

- Cadre de base robuste avec fourreaux
- Tôle de cuve avec rebord profilé sur le pourtour
- Basculement individuel en avant et en arrière
- Sécurisé contre le basculement et le glissement inintentionnels

Versions

DUO Bacs à 2 compartiments de 0,9 m³

TRIO Bacs à 3 compartiments de 0,6 m³

Options

- 2 roulettes pivotantes (dont 1 avec arrêtoir) et 2 roulettes fixes en polyamide Ø 180 mm, hauteur de construction 225 mm
- Couvercles galvanisés ouvrants d'un côté
- Marquage

Dimensions intérieures des fourreaux (mm)

	A	B	C
DUO/TRIO	600	200	60

Surface:

RAL 2000

RAL 3000

RAL 5012

RAL 6011

RAL 7005

galvanisée

BENNES BASCULANTES TYPE BKC



Bac à grande capacité à roulement latéral

- Basculement de toute hauteur par commande à câble depuis le siège du chariot élévateur
- Tôle de cuve avec rebord profilé sur le pourtour
- Cadre de base robuste avec fourreaux
- Sécurisé contre le basculement et le glissement inintentionnels
- Avec releveur ou butée
- 4 m³ et 5 m³ avec réhausse

Options

- 2 roulettes pivotantes (dont 1 avec arrêtoir) et 2 roulettes fixes en polyamide Ø 180 mm, hauteur de construction 225 mm
- Couvercle galvanisé ouvrant des deux côtés
- Étanche à l'huile et à l'eau
- Frein de basculement réglable
- Dispositif hydraulique de basculement

Versions spécifiques livrables

- D'autres dimensions sont également livrables



BKC à dispositif hydraulique de basculement



BKC à réhausse



BKC avec couvercle

	Capacité env. (m ³)	Dimensions (LxPxH) (mm)	Charge adm. (kg)	Poids laqué/galv. (kg)
BKC 200	2,0	2310 x 1750 x 1220	2500	436 / 470
BKC 300	3,0	2310 x 2280 x 1220	2500	520 / 560
BKC 400	4,0	2310 x 2280 x 1480	2500	571 / 615
BKC 500	5,0	2310 x 2280 x 1740	2500	608 / 655

Dimensions intérieures des fourreaux (mm)			
<i>Autres dimensions livrables</i>			
	A	B	C
BKC 200-500	600	200	80

Surface:

RAL 2000

RAL 3000

RAL 5012

RAL 6011

RAL 7005

galvanisée

BENNES BASCULANTES DE TYPE NK



Construction basse à mécanisme de basculement par leviers croisés

- Centre de gravité pertinent de la charge
- Basculement de toute hauteur par commande à câble depuis le siège du chariot élévateur
- Tôle de cuve avec rebord profilé sur le pourtour
- Cadre de base robuste avec fourreaux
- Sécurisé contre le basculement et le glissement inintentionnels
- Montage ultérieur de roulettes possible

Options

- 2 roulettes pivotantes (dont 1 avec arrêtoir) et 2 roulettes fixes en polyamide Ø 180 mm, hauteur de construction 225 mm
- Couvercle galvanisé ouvrant des deux côtés
- Prise pour grue ou chariot élévateur
- Étanche à l'huile et à l'eau
- Dispositif d'attelage avec barre de remorquage



NK à roulettes



NK avec couvercle

	Capacité env. (m ³)	Dimensions (LxPxH) (mm)	Charge adm. (kg)	Poids laqué (kg)
NK 30	0,30	1210 x 840 x 665	750	123 / 135
NK 50	0,50	1450 x 840 x 760	1000	149 / 163
NK 75	0,75	1700 x 1080 x 880	1500	195 / 214
NK 100	1,00	1700 x 1430 x 880	1500	218 / 239

Dimensions intérieures des fourreaux (mm)

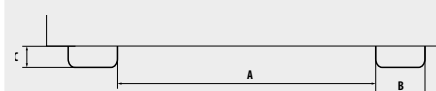

Autres dimensions livrables

	A	B	C
NK 30-50	300	200	60
NK 75-100	600	200	60

Surface:

RAL 2000

RAL 3000

RAL 5012

RAL 6011

RAL 7005

galvanisée

BENNES BASCULANTES GRILLAGÉS DE TYPE **GU-G / BSK-G / SB-G**



GU-G 1000

Bennes basculantes grillagés pour matériaux à faible densité tels que papiers, matières plastiques, bois et déchets verts

- Fond en tôle d'acier
- Parois en grillagées métallique, mailles 25 x 25 mm
- Basculement de toute hauteur par commande à câble
- Sécurisé contre le basculement et le glissement inintentionnels/ouverture du fond

Versions

GU-G

- Hauteur de construction basse

BSK-G

- Déversement par palonnier

SB-G

- Vidage par fond ouvrant

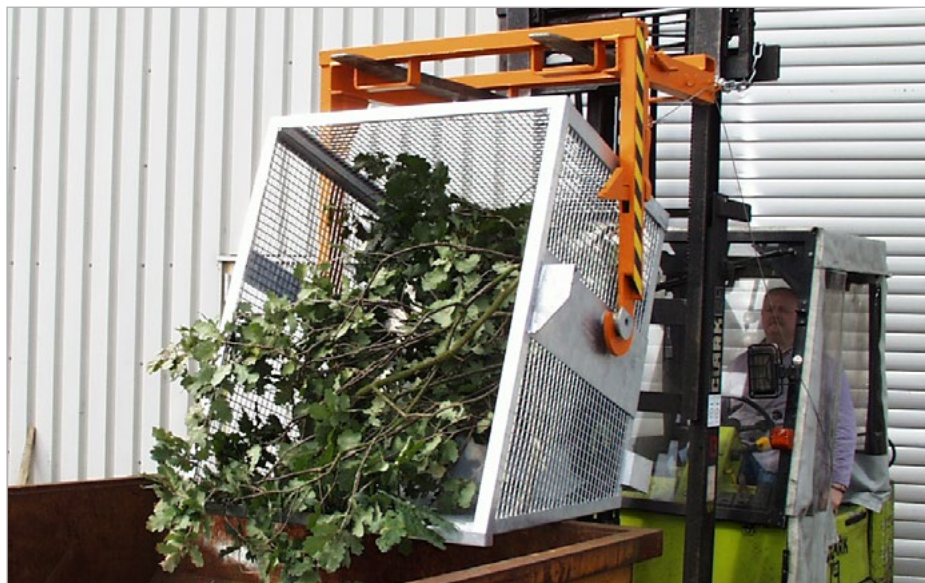

BSK-G 90 avec BST 90

Options

- 2 roulettes pivotantes (dont 1 avec arrêtoir) et 2 roulettes fixes en polyamide Ø 180 mm, hauteur de construction 225 mm
- Couvercle galvanisé



SB-G 1000

	Capacité env. (m ³)	Dimensions (LxPxH) (mm)	Charge adm. (kg)	Poids laqué/galv. (kg)
GU-G 1000	1,0	1620 x 1260 x 770	500	127 / 140
BSK-G 90	0,9	1200 x 1000 x 900	500	67 / 74
SB-G 1000	1,0	1035 x 1310 x 1160	500	168 / 185

Dimensions intérieures des fourreaux (mm)

	A	B	C
GU-G 1000	495	200	60
BST/BKT	450	200	80

Dimensions intérieures des fourreaux (mm)

	A	B	C
SB-G 1000	630	160	65

Surface:

RAL 2000

RAL 3000

RAL 5012

RAL 6011

RAL 7005

galvanisée

BACS UNIVERSELS DE TYPE UC



Idéal pour collecter et transporter des matériaux en vrac et autres recyclables

- Construction conique
- Empilables
- Logistique économique par réduction du volume de transport
- Transportable par chariot élévateur, transpalette, chargeur sur roues ou grue

Options

- Anses pour palonnier UCT
- Palonnier UCT
- 2 roulettes pivotantes (dont 1 avec arrêtoir) et 2 roulettes fixes en polyamide Ø 180 mm, hauteur de construction 225 mm
- Couvercle galvanisé ouvrant de 2 côtés (n'est plus superposable avec son couvercle)



UC avec prise pour palonnier et palonnier UCT

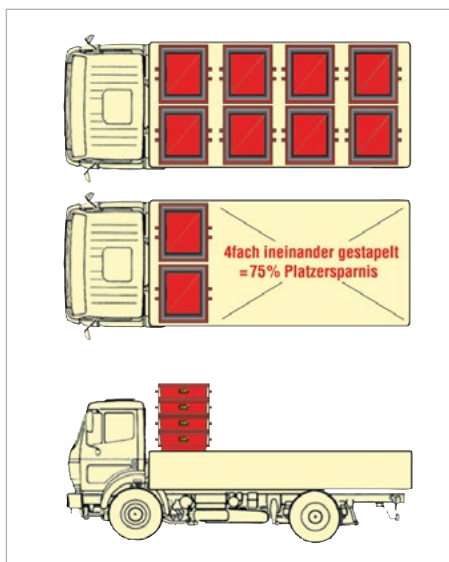

Vidange par palonnier

Dimensions intérieures des fourreaux (mm)

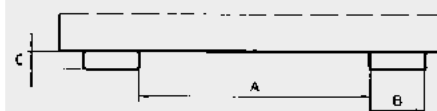

	A	B	C
UC 500-1000	615	180	94
UCT	520	200	60

Dimensions intérieures des fourreaux (mm)

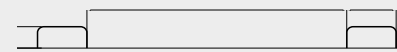

	A	B	C
UC 500-1000	615	160	60

	Capacité env. (m ³)	Dimensions (LxPxH) (mm)	Charge adm. (kg)	Poids laqué/galv. (kg)
UC 500	0,50	1040 x 1200 x 680	1000	94 / 104
UC 750	0,75	1040 x 1200 x 955	1500	109 / 119
UC 1000	1,00	1040 x 1200 x 1215	2000	122 / 134
UCT		1035 x 1365 x 1240	2000	230 / -

Surface:

RAL 2000

RAL 3000

RAL 5012

RAL 6011

RAL 7005

galvanisée

BACS DE TYPE C



C30



La solution alternative à moindre coûts pour collecter et transporter du vrac, des déchets de production ainsi que du recyclable.

- Construction robuste en acier à parois intérieures lisses
- Hauteur 100 mm – transportable avec transpalette (C 80)
- Fourreaux pour tête rotative sur chariot élévateur
- Étanche à l'huile et à l'eau
- Superposables sur 3 niveaux, équipé d'angles d'empilages



C80



Vidage par tête rotative sur chariot élévateur

Dimensions intérieures des fourreaux (mm)			
Autres dimensions livrables			
	A	B	C
C30	260	150	60
C80	600	150	60

	Capacité env. (m ³)	Dimensions (LxPxH) (mm)	Charge adm. (kg)	Poids laqué/galv. (kg)
C30	0,30	620 x 840 x 800	500	47 / 51
C80	0,80	840 x 1240 x 975	1000	80 / 87

CAISSES-PALETTES TYPE SBS



Pour le tri sélectif et le transport

- Construction robuste en tôle d'acier
- Prises pour chariot élévateur, transpalette et grue
- Toutes les tailles sont superposables entre elles (max. sur 3 hauteurs)
- Les dimensions normalisées (LxH) 600 x 850 mm permettent l'utilisation optimale de la surface de chargement d'un camion en superposant jusqu'à 3 fois les caisses-palettes
- Coloris: voir teintes ci-dessous

Options

- Chariot de transport à roulettes



Dimensions intérieures des fourreaux (mm)			
Autres dimensions livrables			
	A	B	C
SBS 500-2000	616	195	60

	Capacité env. (m ³)	Dimensions (LxPxH) (mm)	Charge adm. (kg)	Poids laqué/galv. (kg)
SBS 500	0,50	600 x 1200 x 850	500	122 / 134
SBS 1000	1,00	1200 x 1200 x 850	1000	184 / 202
SBS 2000	2,00	1200 x 2400 x 850	2250	263 / 289

Surface:

RAL 2000

RAL 3000

RAL 5012

RAL 6011

RAL 7005

galvanisée

BENNES BASCULANTES TYPE BSK



BSK avec palonnier BST

Le bac en tôle d'acier profilé résistant aux manutentions les plus rudes

- Chargé, superposable sur 3 niveaux
- Vidage par palonnier et par commande à câble depuis le siège de l'élevateur

Options

- 2 roulettes pivotantes (dont 1 avec arrêtoir) et 2 roulettes fixes en polyamide Ø 180 mm, hauteur de construction 225 mm (non superposable)
- Couvercle galvanisé en 2 parties ouvrant d'un côté (non superposable)
- Étanche à l'huile et à l'eau
- Tourillons latéraux
- Marquage/autocollants



BSK avec couvercles et par des adhésifs



BSK à roulettes



BSK avec couvercle



	Capacité env. (m ³)	Dimensions (LxB*xBH) (mm)	Charge adm. (kg)	Poids laqué/galv. (kg)
BSK 30	0,30	800 x 600 x 600	500	50 / 54
BSK 55	0,55	1000 x 800 x 900	1000	80 / 86
BSK 70	0,70	1200 x 800 x 900	1500	90 / 97
BSK 90	0,90	1200 x 1000 x 900	2000	100 / 108
BSK 150	1,50	1200 x 1500 x 1000	2000	151 / 162
BSK 200	2,00	1200 x 2000 x 1000	2000	185 / 199

* Dimensions profondeur sans crochets d'encrage

Surface:

RAL 2000

RAL 3000

RAL 5012

RAL 6011

RAL 7005

galvanisée

PALONNIERS POUR BENNES BASCULANTES **TYPE BST / BKT**



BST



BST-U



BST-H



BKT

Palonnier de vidage pour Benne basculante

- Basculement de toute hauteur par commande à câble depuis le siège du chariot élévateur
- Sécurisé contre le glissement inintentionnel

Versions

BST

- Fourreaux pour chariots élévateurs
- Le Benne basculante est levé par les tourillons latéraux

BST-H

- Identique à BST mais à vérins hydrauliques de basculement

BST-U

- Fourreaux installés sous le bac
- Utilisation optimale de levée du chariot élévateur

BKT

- Le bac est levé par palonniers à élingues

Options

- Support de palonniers TS



BST-H avec support de palonniers TS

	Pour Benne basculante capacité env. (m ³)	Dimensions (LxPxH) (mm)	Charge adm. (kg)	Poids (kg)
BST 30 / BST-H 30	0,30	945 x 730 x 845 / 900 x 870 x 1035	500	71 / 135
BST 55 / BST-H 55	0,55	945 x 930 x 980 / 900 x 1070 x 1035	1000	79 / 144
BST 70 / BST-H 70	0,70	945 x 930 x 980 / 900 x 1070 x 1035	1500	79 / 144
BST 90 / BST-H 90	0,90	945 x 1130 x 980 / 900 x 1270 x 1035	2000	85 / 150
BST 150 / BST-H 150	1,50	940 x 1630 x 1085 / 900 x 1770 x 1095	2000	148 / 220
BST 200 / BST-H 200	2,00	940 x 2130 x 1085 / 900 x 2270 x 1095	2000	164 / 239
BST-U 30	0,30	1185 x 1145 x 935	500	163
BST-U 55	0,55	1185 x 1345 x 1055	1000	176
BST-U 70	0,70	1185 x 1345 x 1055	1500	177
BST-U 90	0,90	1185 x 1545 x 1055	2000	182
BKT 30	0,30	1350 x 730 x 900	500	91
BKT 55	0,55	1350 x 930 x 1030	1000	99
BKT 70	0,70	1350 x 930 x 1030	1500	99
BKT 90	0,90	1350 x 1130 x 1030	2000	103
BKT 150	1,50	1450 x 1630 x 1090	2000	167
BKT 200	2,00	1450 x 2130 x 1090	2000	183

Dimensions intérieures des fourreaux (mm)

	A	B	C
BST/BST-H/BKT 30	110	200	80
BST/BST-H/BKT 55-70	250	200	80
BST/BST-H/BKT 90-150	450	200	80
BST/BST-H/BKT 200	590	200	80

Dimensions intérieures des fourreaux (mm)

	A	B	C
BST-U 30	732	200	60
BST-U 55-70	932	200	60
BST-U 90	1132	200	60

Surface:	RAL 2000	RAL 3000	RAL 5012	RAL 6011	RAL 7005
----------	-----------------	-----------------	-----------------	-----------------	-----------------

BENNES A FOND OUVRANT TYPE BKB



Conteneur conique avec vidage par fond ouvrant

- Emboîtable
- Déverrouillage du fond par câble depuis le siège du chariot élévateur
- Le fond se ferme automatiquement en déposant le bac, 90° d'ouverture
- Construction stable avec profilés de renfort sur les bords
- Prises pour transpalette et grue
- Hauteur 100 mm, transportable avec transpalette
- Sécurisé contre le glissement et l'ouverture du fond inintentionnels
- Montage ultérieur de roulettes possible

Options

- 2 roulettes pivotantes (dont 1 avec arrêtoir) et 2 roulettes fixes en polyamide Ø 180 mm, hauteur de construction 225 mm
- Couvercle galvanisé ouvrant des deux côtés (non-emboîtable)



BKB avec couvercle



BKB à roulettes

	Capacité env. (m ³)	Dimensions (LxPxH) (mm)	Charge adm. (kg)	Poids laqué/galv. (kg)
BKB 500	0,50	1040 x 1200 x 715	1000	126 / 136
BKB 700	0,70	1040 x 1200 x 970	1500	145 / 156
BKB 1000	1,00	1040 x 1200 x 1270	2000	169 / 182

Dimensions intérieures des fourreaux (mm)

Longueur de fourche min. 1100 mm

	A	B	C
BKB 500-1000	600	180	65

Dimensions intérieures des fourreaux (mm)

Type	A	B	C
BKB 500-1000	600	192	94

Surface:

RAL 2000

RAL 3000

RAL 5012

RAL 6011

RAL 7005

galvanisée

BENNES A FOND OUVRANT TYPE FB



FB à parois de centrage

Idéal pour collecter, stocker et transborder des matériaux recyclables

- Construction robuste en acier à parois intérieures lisses
- Déverrouillage du fond par câble à partir du siège du chariot élévateur
- Suspension caoutchouc amortissant l'ouverture brusque du fond lors du vidage
- Le fond se ferme automatiquement au contact du sol
- Sécurisé contre glissement et ouverture du fond inintentionnels
- Prises pour chariots élévateurs et grue
- Hauteur 100 mm – transportable par transpalette
- 4 œilletons de levage de diamètre 40 mm
- Superposables sur 3 niveaux

Options

- 2 roulettes pivotantes (dont 1 avec arrêtoir) et 2 roulettes fixes en polyamide Ø 180 mm, hauteur de construction 225 mm
- Couvercle galvanisé ouvrant des deux côtés
- Fond à parois de centrage latérales galvanisées



FB à roulettes



FB avec couvercle



FB avec couvercle



	Capacité env. (m ³)	Dimensions (LxPxH) (mm)	Charge adm. (kg)	Poids laqué/galv. (kg)
FB 500	0,50	840 x 1245 x 845	1000	125 / 135
FB 750	0,75	840 x 1245 x 1145	1000	144 / 154
FB 1000	1,00	1040 x 1245 x 1145	1250	158 / 173
FB 1500	1,50	1040 x 1845 x 1145	1500	203 / 218
FB 2000	2,00	1040 x 1845 x 1445	1500	232 / 255

Dimensions intérieures des fourreaux (mm)			
Longueur de fourche min. 1100 mm			
	A	B	C
FB 500-1000	415	185	75
FB 1500-2000	615	185	75

Surface:	RAL 2000	RAL 3000	RAL 5012	RAL 6011	RAL 7005	galvanisée
----------	-----------------	-----------------	-----------------	-----------------	-----------------	------------

CONTENEURS CYLINDRIQUES TYPE RB



RB à roulettes

Le premier conteneur cylindrique à fond ouvrant

- Construction robuste en acier
- Main courante servant aussi de prise pour élévateur à fourche et grue
- Déverrouillage du fond par câble
- L'ouverture du fond est amortie par suspension en caoutchouc. Angle d'ouverture 90°
- Le fond se ferme automatiquement par contact au sol
- Sécurisé contre le glissement et l'ouverture du fond inintentionnels

Options

- 2 roulettes pivotantes (dont 1 avec arrêtoir) et 2 roulettes fixes en polyamide Ø 100mm, hauteur de construction 125 mm
- Couvercle en aluminium, amovible



	Capacité env. (m ³)	Dimensions (ØxH) (mm)	Charge adm. (kg)	Poids laqué/galv. (kg)
RB 300	0,30	865 x 775	500	60 / 64
RB 450	0,45	865 x 1085	500	70 / 74

CONTENEURS A FOND OUVRANT TYPE HKB



Conteneur pour transport et stockage avec vidage dosé

- L'ouverture dosée du fond rabattable se fait moyennant un système hydraulique complémentaire
- En acier profilé avec profilé de bord
- Les parois profilées verticales garantissent un meilleur glissement, même aux matériaux emcombrants
- Fond rabattable avec parois latérales pour un vidage précis
- Empilable sur 3 niveaux
- Prises pour chariot élévateur, transpalette et grue

Largeur des entrées sur la longueur (A 1) / en travers (A 2) (mm)

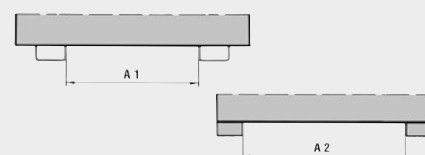

	Capacité env. (m ³)	Dimensions extérieures (LxPxH) (mm)	Charge adm. (kg)	Poids laqué/galv. (kg)
HKB 60	0,6	1175 x 975 x 835	1500	140 / 151
HKB 70	0,7	1375 x 975 x 835	2000	170 / 183
HKB 90	0,9	1375 x 1175 x 835	2000	198 / 214

	A 1	A 2
HKB 60	600	675
HKB 70	800	675
HKB 90	800	875

Surface:

RAL 2000

RAL 3000

RAL 5012

RAL 6011

RAL 7005

galvanisée

BENNES A FOND OUVRANT TYPE SB



La variante rentable, peu encombrante pour la collecte de déchets ou le conditionnement pour l'envoi de matériaux solides

- Construction robuste, fond ouvrant avec profilés de renfort sur les bords
- Le fond se ferme automatiquement en déposant le bac
- Prises pour chariot élévateurs et grue
- Fond ouvrant avec tôles latérales de centrage
- Déverrouillage du fond par câble
- Sécurisé contre le glissement et l'ouverture du fond inintentionnels
- Empilable sur 3 niveaux
- Montage ultérieur de roulettes possible

Options

- 2 roulettes pivotantes (dont 1 avec arrêtoir) et 2 roulettes fixes en polyamide Ø 180 mm, hauteur de construction 225 mm
- Couvercle galvanisé ouvrant des deux côtés

Versions spécifiques livrables

	Capacité env. (m ³)	Dimensions (LxPxH) (mm)	Charge adm. (kg)	Poids laqué/galv. (kg)
SB 500	0,50	1035 x 1310 x 700	1000	168 / 181
SB 750	0,75	1035 x 1310 x 930	1500	192 / 207
SB 1000	1,00	1035 x 1310 x 1160	2000	215 / 231
SB 1500	1,50	1035 x 1910 x 1160	2000	281 / 302
SB 2000	2,00	1035 x 1910 x 1465	2000	320 / 344

Dimensions intérieures des fourreaux (mm)			
Longueur de fourche min. 1100 mm			
	A	B	C
SB 500-2000	630	160	65

BENNES BTP TYPE BC

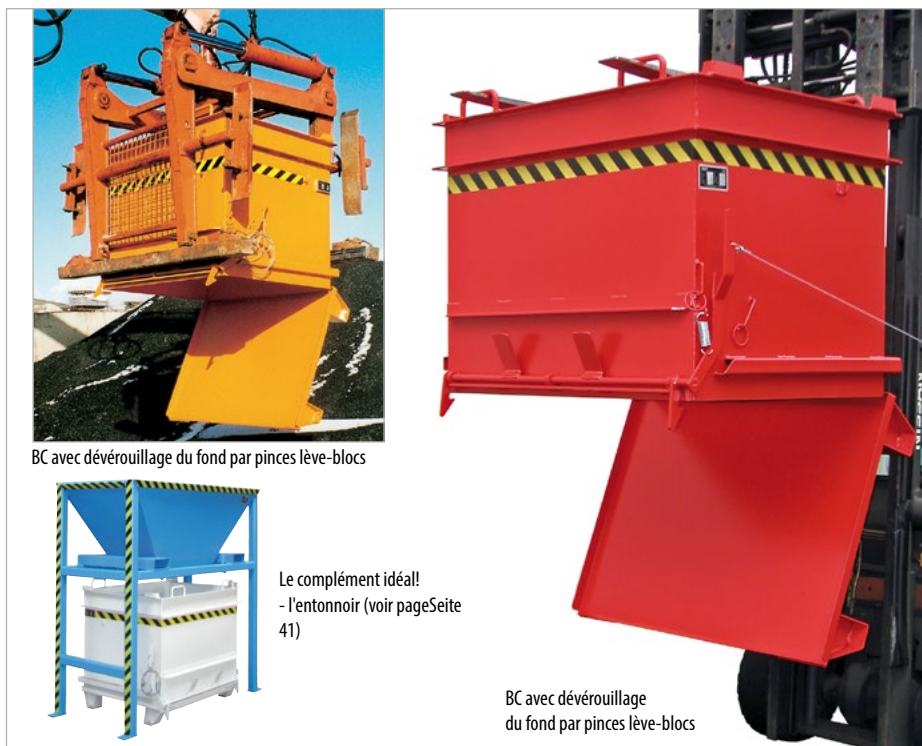

BC avec déverrouillage du fond par pinces lève-blocs

Le complément idéal!
- l'entonnoir (voir pageSeite 41)

BC avec déverrouillage du fond par pinces lève-blocs

La meilleure logistique pour un approvisionnement économique des chantiers

- Construction robuste pour sollicitation intensive
- Vidage par le fond
- Fond ouvrant renforcé avec 2 verrous
- Déverrouillage du fond par câble
- Prises pour chariot élévateur, transpalette ou grue
- Profilé de rebord spécial pour pinces lève-blocs

Options

- 2 roulettes pivotantes (dont 1 avec arrêtoir) et 2 roulettes fixes en polyamide Ø 180 mm, hauteur de construction 225 mm
- Couvercle galvanisé ouvrant des deux côtés
- Déverrouillage du fond ouvrant par pinces lève-blocs

	Capacité env. (m ³)	Dimensions (LxPxH) (mm)	Charge adm. (kg)	Poids laqué/galv. (kg)
BC 500	0,50	1035 x 1310 x 700	1000	189 / 203
BC 1000	1,00	1035 x 1310 x 1160	2000	235 / 253

Dimensions intérieures des fourreaux (mm)			
Longueur de fourche min. 1100 mm			
	A	B	C
BC 500-1000	630	160	65

Surface:

RAL 2000

RAL 3000

RAL 5012

RAL 6011

RAL 7005

galvanisée

BACS DE TYPE C / CS POUR TRAINS A BASE ROULANTE



C 30 et CS 30



CS 80

- Construction robuste en acier à parois intérieures lisses
- Hauteur 100 mm – transportable avec transpalette (C / CS 80)
- Étanche à l'huile et à l'eau
- Superposables sur 3 niveaux, équipé d'angles d'empilages
- Pour base roulante de 1200 mm x 800 mm (C 80 / CS 80 ou 2 x C 30 / 2 x CS 30)
- Pour chariots roulants de 600 mm x 800 mm (C 30 / CS 30)



Superposables



Tôle perforée pour bac à copeaux de type (CS)



Robinet de vidange sur bac à copeaux (CS)



Vidage par tête rotative sur chariot élévateur

Type C

- Idéale pour matières solides

Type CS

- Spécialement conçu pour la collecte et la séparation des matières solides et liquides
- Tôle perforée, trous de Ø 3 mm, entraxe des trous de 6 mm
- Robinet de vidange de 1"

	Capacité env. (m ³)	Dimensions (LxPxH) (mm)	Charge adm. (kg)	Poids laqué/galv. (kg)
C 30	0,30	620 x 840 x 800	500	47 / 51
C 80	0,80	840 x 1240 x 975	1000	80 / 87
CS 30	0,30	620 x 840 x 800	500	53 / 58
CS 80	0,80	840 x 1240 x 975	1000	88 / 95

Dimensions intérieures des fourreaux (mm)

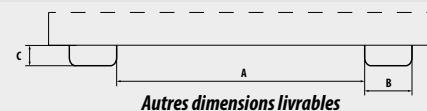

	A	B	C
C 30 / CS 30	260	150	60
C 80 / CS 80	600	150	60

BENNES A FOND OUVRANT TYPE FB POUR TRAINS A BASE ROULANTE



FB à parois de centrage



FB avec couvercle



- Construction robuste en acier à parois intérieures lisses
- Déverrouillage du fond par câble à partir du siège du chariot élévateur
- 4 ceilllets de levage avec trous de Ø 40 mm.
- Superposables sur 3 niveaux
- Pour base roulante de 1200 mm x 800 mm (FB 500 / FB 750)
- Pour base roulante de 1200 mm x 1000 mm (FB 1000)

Options

- Couvercle galvanisé
- Parois de centrage galvanisé pour le fond

	Capacité env. (m ³)	Dimensions (LxPxH) (mm)	Charge adm. (kg)	Poids laqué/galv. (kg)
FB 500	0,50	840 x 1245 x 845	1000	125 / 135
FB 750	0,75	840 x 1245 x 1145	1000	144 / 154
FB 1000	1,00	1040 x 1245 x 1145	1250	158 / 173

Dimensions intérieures des fourreaux (mm)

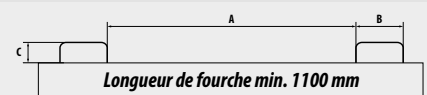

	A	B	C
FB 500-1000	415	185	75

Surface:

RAL 2000

RAL 3000

RAL 5012

RAL 6011

RAL 7005

galvanisée



BENNES BASCULANTES POUR TRAINS A BASE ROULANTE DE TYPE **GU-RZ**



- Angle de basculement pertinent
- Basculement de toute hauteur par commande à câble depuis le siège du chariot élévateur
- Tôle de cuve avec rebord profilé sur le pourtour
- Cadre de base robuste avec fourreaux
- Sécurisé contre le basculement et le glissement inintentionnels
- Pour chariots roulants de 1200 mm x 800 mm

Options

- Couvercle galvanisé ouvrant des deux côtés

Dimensions intérieures des fourreaux (mm)		
<i>Autres dimensions livrables</i>		
	A	B
GU-RZ 30-55	150	200

	Capacité env. (m ³)	Dimensions (LxPxH) (mm)	Charge adm. (kg)	Poids laqué/galv. (kg)
GU-RZ 30	0,30	1230 x 875 x 530	750	105 / 113
GU-RZ 55	0,55	1230 x 875 x 880	1000	125 / 135

BENNES BASCULANTES À COPEAUX DE TYPE **SGU-RZ**



- Spécialement conçu pour la collecte et la séparation des matières solides et liquides.
- Tôle perforée, vissée à 50 mm au dessus du fond, perforation de Ø 3 mm, entraxe des trous de 6 mm, robinet de vidange 1"
- Etanche à l'huile et à l'eau
- Basculement de toute hauteur par commande à câble depuis le siège du chariot élévateur
- Tôle de cuve avec rebord profilé sur le pourtour
- Cadre de base robuste avec fourreaux
- Sécurisé contre le basculement et le glissement inintentionnels
- Pour chariots roulants de 1200 mm x 800 mm

Options

- Couvercle galvanisé ouvrant des deux côtés

Dimensions intérieures des fourreaux (mm)		
<i>Autres dimensions livrables</i>		
	A	B
SGU-RZ 30-55	150	200

	Capacité env. (m ³)	Dimensions (LxPxH) (mm)	Charge adm. (kg)	Poids laqué/galv. (kg)
SGU-RZ 30	0,30	1230 x 875 x 530	750	123 / 131
SGU-RZ 55	0,55	1230 x 875 x 880	1000	143 / 153

Surface:

RAL 2000

RAL 3000

RAL 5012

RAL 6011

RAL 7005

galvanisée

BENNES BASCULANTES TYPE KK / KN



KK

Pour collecter et éliminer les matières en vrac et déchets industriels

- Tôle de cuve avec rebord profilé sur le pourtour
- Bac verseur avec poignée
- Cadre de base robuste avec fourreaux
- Facilement déplaçable par chariot élévateur
- Étanche à l'huile et à l'eau
- Sécurisé contre le basculement et le glissement inintentionnels
- Montage ultérieur de roulettes possible

Versions

KK

- Bac verseur en forme de caisse

KN

- Bac verseur rectangulaire, bas



KN

Options

- 2 roulettes pivotantes (dont 1 avec arrêtoir) et 2 roulettes fixes en caoutchouc Ø 200 x 50 mm, hauteur de construction 235 mm
- 2 roulettes pivotantes (dont 1 avec arrêtoir) et 2 roulettes fixes en polyamide Ø 180 mm, hauteur de construction 225 mm
- Couvercle galvanisé ouvrant des deux côtés
- NOTA:
Versions bacs à copeaux voir page 31



KN à roulettes (caoutchouc plein)



KN à roulettes (polyamide)



KK à roulettes (caoutchouc plein)

	Capacité env. (l)	Dimensions (LxPxH) (mm)	Hauteur de déversement (mm)	Charge adm. (kg)	Poids laqué/galv. (kg)
KK 250	250	1115 x 590 x 740	430	300	59 / 63
KK 400	400	1320 x 670 x 840	485	300	73 / 79
KK 600	600	1390 x 840 x 905	520	300	114 / 123
KK 800	800	1420 x 910 x 975	560	300	125 / 134
KK 1000	1000	1420 x 1110 x 975	560	300	138 / 148
KN 250	250	1375 x 670 x 530	530	300	62 / 66
KN 400	400	1430 x 840 x 605	605	300	75 / 80

Dimensions intérieures des fourreaux (mm)

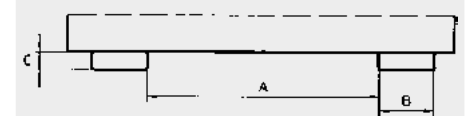

	A	B	C
KK 250	205	170	55
KK 400/KN 250	285	170	55
KK 600/KN 400	455	170	55
KK 800	525	170	55
KK 1000	725	170	55

Surface:

RAL 2000

RAL 3000

RAL 5012

RAL 6011

RAL 7005

RAL 7021

galvanisée

CHARIOTS BASCULANTS TYPE KW



Pour matériaux en vrac de toute nature, possibilité de vidage au sol

- Construction en tôle d'acier à rebord renforcé
- Cadre de base en acier profilé
- Étanche à l'huile et à l'eau
- Sécurisé de basculement à ressort
- 2 roues fixes + 1 pivotante avec arrêteur (à partir de KW 600 + 2 roues pivotantes dont 1 avec arrêt en caoutchouc) Ø 250 mm x 60 mm
- Poignée

Versions

KW

- Sans fourreaux

KW-ET

- Fourreaux sécurisés contre glissement et basculement inintentionnels

Options

- Couvercle galvanisé ouvrant des deux côtés

■ NOTA:
Versions bacs à copeaux voir page 31

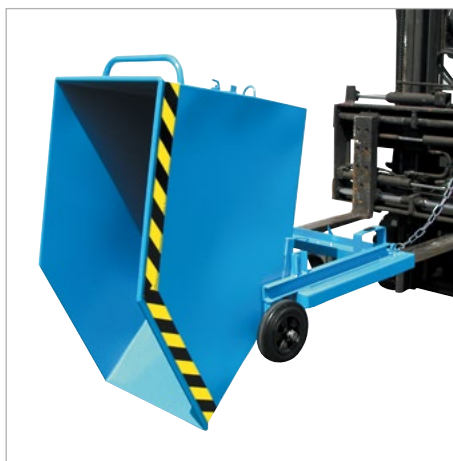

KW-ET



KW



KW-ET avec couvercle



KW-ET



KW-ET - à partir de 600 l de capacité: avec 2 roulettes

	Capacité env. (l)	Dimensions (LxPxH) (mm)	Hauteur de déversement (mm)	Charge adm. (kg)	Poids laqué/galv. (kg)	
					KW	KW-ET
KW (-ET) 250	250	1115 x 820 x 990	680	300	62 / 67	75 / 81
KW (-ET) 400	400	1320 x 900 x 1090	740	300	76 / 82	91 / 98
KW (-ET) 600	600	1395 x 1070 x 1155 (1220)	770 (830)	300	123 / 133	139 / 150
KW (-ET) 1000	1000	1420 x 1340 x 1225 (1290)	810 (870)	300	149 / 160	164 / 177

Dimensions intérieures des fourreaux (mm)			
Autres dimensions livrables			
	A	B	C
KW-ET 250-1000	465	170	55

Surface:

RAL 2000

RAL 3000

RAL 5012

RAL 6011

RAL 7005

RAL 7021

galvanisée

BENNES BASCULANTES TYPE KS



Bonne mobilité lors du transport et vidange de matériaux en vrac

- Maniement facile grâce aux roues et à la poignée
- Entrées de fourches pour le transport avec chariot élévateur
- Vidange de plain-pied ou avec chariot élévateur par-dessus des conteneurs
- Construction robuste en tôle d'acier
- Cadre de base avec entrées de fourches
- Bac inclinable
- Sécurisé contre glissement et basculement non-intentionnels
- 2 roulettes pivotantes (dont 1 avec arrêteur) et 2 roulettes fixes en polyamide Ø 180 mm, hauteur de construction 225 mm

	Capacité env. (l)	Dimensions (LxPxH) (mm)	Hauteur de déversement (mm)	Charge adm. (kg)	Poids lack (kg)
KS 400	400	1220 x 1050 x 1115	1020	1000	107
KS 550	550	1250 x 1200 x 1170	1055	1000	120
KS 700	700	1345 x 1200 x 1275	1175	1000	132

Dimensions intérieures des fourreaux (mm)

	A	B	C
KS 400	100	200	80
KS 550	180	200	80
KS 700	180	200	80

CHARIOTS BASCULANTS A COPEAUX TYPE SKS



Flexible lors du transport et du vidage de copeaux

- Comme la benne basculante type KS (voir ci-dessus), mais soudé étanche à l'huile et à l'eau, tamis, et robinet de vidange de 1" pour la collecte de copeaux



Robinet de vidange 1"



Tamis

	Capacité env. (l)	Dimensions (LxPxH) (mm)	Hauteur de déversement (mm)	Charge adm. (kg)	Poids laqué (kg)
SKS 400	400	1220 x 1050 x 1115	1020	1000	109
SKS 550	550	1250 x 1200 x 1170	1055	1000	122
SKS 700	700	1345 x 1200 x 1275	1175	1000	134

Dimensions intérieures des fourreaux (mm)

	A	B	C
SKS 400	100	200	80
SKS 550	180	200	80
SKS 700	180	200	80

Surface:

RAL 2000

RAL 3000

RAL 5012

RAL 6011

RAL 7005

BENNES BASCULANTES A COPEAUX TYPE SKK / SKN



SKK à roulettes



SKK



Robinet de vidange 1"



Tamis de grille



SKN

	Capacité env. (l)	Dimensions (LxPxH) (mm)	Hauteur de déversement (mm)	Charge adm. (kg)	Poids laqué/galv. (kg)
SKK 250	250	1115 x 590 x 740	430	300	61 / 66
SKK 400	400	1320 x 670 x 840	485	300	75 / 81
SKK 600	600	1390 x 840 x 905	520	300	116 / 125
SKK 800	800	1420 x 910 x 975	560	300	127 / 137
SKK 1000	1000	1420 x 1110 x 975	560	300	140 / 151
SKN 250	250	1375x 670 x 530	530	300	64 / 69
SKN 400	400	1430x 840 x 605	605	300	77 / 83

Particulièrement adapté à la récupération de copeaux grâce à son faible encombrement en hauteur

- Tamis et robinet de vidange 1" pour la collecte de copeaux
- Bac inclinable avec poignée
- Cadre de base équipé de fourreaux
- Etanche à l'huile et à l'eau
- Sécurisé contre le glissement et l'ouverture du fond inintentionnels

Versions

SKK

- Bac en forme de caisse

SKN

- Bac bas

Options

- 2 roulettes pivotantes (dont 1 avec arrêteur) et 2 roulettes fixes en caoutchouc Ø 200 x 50 mm, hauteur de construction 235 mm
- 2 roulettes pivotantes (dont 1 avec arrêteur) et 2 roulettes fixes en polyamide Ø 180 mm, hauteur de construction 225 mm
- Couvercle galvanisé ouvrant des deux côtés

Dimensions intérieures des fourreaux (mm)

	A	B	C
SKK 250	205	170	55
SKK 400/SKN 250	285	170	55
SKK 600/SKN 400	455	170	55
SKK 800	525	170	55
SKK 1000	725	170	55

CHARIOTS BASCULANTS A COPEAUX TYPE SKW



SKW-ET



Robinet de vidange 1"



Tamis

Pour la collecte de copeaux métalliques, vidage à ras du sol

- Tamis et robinet de vidange 1" pour la collecte de copeaux
- Etanche à l'huile et à l'eau
- Sécurisé de basculement à ressort
- 2 roues fixes + 1 pivotante avec arrêteur (à partir d'une capacité de 600 l) en caoutchouc plein Ø 250 mm x 60 mm

Versions

SKW

- Sans fourreaux

SKW-ET

- Avec fourreaux et sécurités

Options

- Couvercle galvanisé ouvrant des deux côtés

Dimensions intérieures des fourreaux (mm)

	A	B	C
SKW-ET 250-1000	465	170	55

Autres dimensions livrables

	Capacité env. (l)	Dimensions (LxPxH) (mm)	Hauteur de déversement (mm)	Charge adm. (kg)	Poids laqué/galv. (kg)	
					SKW	SKW-ET
SKW (-ET) 250	250	1115 x 820 x 990	680	300	64 / 69	77 / 83
SKW (-ET) 400	400	1320 x 900 x 1090	740	300	78 / 84	93 / 101
SKW (-ET) 600	600	1395 x 1070 x 1155 (1220)	770 (830)	300	125 / 135	141 / 152
SKW (-ET) 1000	1000	1420 x 1340 x 1225 (1290)	810 (870)	300	151 / 163	167 / 180

Surface:

RAL 2000

RAL 3000

RAL 5012

RAL 6011

RAL 7005

RAL 7021

galvanisée

BACS A COPEAUX TYPE SGU



Spécialement conçu pour la collecte et la séparation des matières solides et liquides

- Double-fond en tôle perforée à 100 mm au dessus du fond, trou Ø 3 mm, écartement 6 mm
- Robinet de vidange 1" pour évacuer les liquides
- Basculement de toute hauteur par commande à cable depuis le siège du chariot élévateur
- Tôle de cuve avec rebord profilé sur le pourtour
- Cadre de base robuste avec fourreaux
- Sécurisé contre le basculement et le glissement inintentionnels
- Étanche à l'huile et à l'eau

Options

- 2 roulettes pivotantes (dont 1 avec arrêtoir) et 2 roulettes fixes en polyamide Ø 180 mm, hauteur de construction 225 mm
- Couvercle galvanisé ouvrant des deux côtés
- Prises pour grue, timon rouleau et transpalette
- Dispositif de basculement à partir de SGU 50

Versions spécifiques livrables

- Prise pour griffes à balles
- Pieds d'appui permettant l'entrée des fourches du transpalette



Robinet de vidange 1"

Double-fond en tôle perforée



SGU à roulettes



SGU équipé de pieds

	Capacité env. (m ³)	Dimensions (LxPxH) (mm)	Charge adm. (kg)	Poids laqué / galv. (kg)
SGU 30	0,30	1440 x 680 x 580	750	112 / 121
SGU 50	0,50	1440 x 780 x 680	1000	130 / 140
SGU 75	0,75	1440 x 1280 x 680	1000	169 / 182
SGU 100	1,00	1640 x 1280 x 780	1500	220 / 237
SGU 150	1,50	1640 x 1280 x 1090	1500	250 / 270
SGU 200	2,00	1640 x 1680 x 1090	1500	287 / 308

Dimensions intérieures des fourreaux (mm)



Type	A	B	C
SGU 30	10	200	60
SGU 50	150	200	60
SGU 75-200	495	200	60

Surface:

RAL 2000

RAL 3000

RAL 5012

RAL 6011

RAL 7005

galvanisée

BENNES À COPEAUX TYPE SKM



Robinet de vidange 1"

Tamis

	Capacité env. (m ³)	Dimensions (LxPxH) (mm)	Charge adm. (kg)	Poids laqué/galv. (kg)
SKM 30	0,30	1275 x 820 x 820	1000	115 / 126
SKM 50	0,50	1275 x 1280 x 820	1000	133 / 143
SKM 75	0,75	1620 x 1180 x 1060	1250	180 / 198

Spécialement conçu pour la collecte et la séparation des matières solides et liquides

- Tamis et robinet de vidange 1" pour la collecte de copeaux
- Centre de gravité pertinent de la charge
- Basculement de toute hauteur par commande à câble depuis le siège du chariot élévateur
- Tôle de cuve avec rebord profilé sur le pourtour
- Cadre de base robuste avec fourreaux
- Sécurisé contre le basculement et le glissement inintentionnels
- Étanche à l'huile et à l'eau
- Roulettes et poignée

Options

- Couvercle galvanisé ouvrant des deux côtés

Dimensions intérieures des fourreaux (mm)			
Autres dimensions livrables			
	A	B	C
SKM 30	280	200	70
SKM 50-75	30	200	70

BENNES À COPEAUX AUTOMATIQUES DE TYPE S4A



	Capacité env. (m ³)	Dimensions (LxPxH) (mm)	Charge adm. (kg)	Poids laqué/galv. (kg)
S4A 600	0,60	1485 x 1095 x 865	1000	163 / 173
S4A 900	0,90	1485 x 1570 x 865	1000	206 / 222
S4A 1200	1,20	1920 x 1095 x 1125	1500	234 / 252

L'automatique à système de déroulage

- Tamis et robinet de vidange 1" pour la collecte de copeaux
- 3 points de basculement automatique pour un vidage décalé au-dessus d'un conteneur
- Fourches sécurisées par système automatique contre tout glissement inintentionnel
- Sécurisé contre un basculement inintentionnel
- Un centre de charge avantageux
- Rebord de benne renforcé sur le pourtour
- Cadre de base robuste avec fourreaux
- Étanche à l'huile et à l'eau

Options

- Couvercle galvanisé ouvrant des deux côtés

Dimensions intérieures des fourreaux (mm)			
	A	B	C
S4A 600-1200	640	200	91

Surface:

RAL 2000

RAL 3000

RAL 5012

RAL 6011

RAL 7005

galvanisée

BENNES À COPEAUX DE TYPE S3S



S3S, déversement à gauche



Tamis



Robinet de vidange 1"

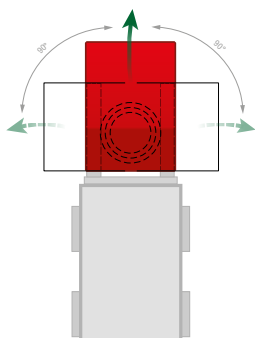

	Capacité env. (m ³)	Dimensions extérieures (LxPxH) (mm)	Charge adm. (kg)	Poids laqué/galv. (kg)
S3S 300	0,30	1460 x 1010 x 890	750	197 / 212
S3S 600	0,60	1460 x 1070 x 890	1000	230 / 248

La benne basculable sur 3 côtés

- Tamis de grille et robinet de vidange 1" pour la collecte de copeaux
- Réglage simple du basculement, vers l'avant, vers la gauche ou vers la droite
- Basculement de toute hauteur par commande à câble
- Tôle de cuve avec rebord profilé sur le pourtour
- Cadre de base robuste avec fourreaux
- Sécurisé contre le basculement et le glissement inintentionnels
- Montage ultérieur de roulettes possible
- Soudage étanche à l'huile et à l'eau

Options

- 2 roulettes pivotantes (dont 1 avec arrêtoir) et 2 roulettes fixes en polyamide Ø 180 mm, hauteur de construction 225 mm
- Couvercle galvanisé ouvrant des deux côtés

Dimensions intérieures des fourreaux (mm)			
S3S	A	B	C
	600	200	80

BACS À COPEAUX DE TYPE BSL / BSS



BSL



Double-fond en tôle perforée



Tamis



Robinet de vidange 1"

Le bac à copeaux en tôle d'acier profilé qui résiste aux manutentions les plus rudes

- Fond lisse (3 mm)
- Étanche à l'huile et à l'eau
- Déversement par palonnier par commande à câble depuis le siège du chariot élévateur
- Rempli, superposable sur 3 hauteurs

Versions

BSL

- Double-fond en tôle perforée et robinet de vidange du côté incliné

BSS

- Tamis et robinet de vidange 1" du côté incliné

	Capacité env. (m ³)	Dimensions (LxB*H) (mm)	Charge adm. (kg)	Poids	
				laqué (kg)	galv. (kg)
BSL 30 / BSS 30	0,30	800 x 600 x 600	500	65 / 52	70 / 56
BSL 55 / BSS 55	0,55	1000 x 800 x 900	1000	95 / 85	102 / 92
BSL 70 / BSS 70	0,70	1200 x 800 x 900	1500	105 / 95	113 / 102
BSL 90 / BSS 90	0,90	1200 x 1000 x 900	2000	120 / 107	129 / 115
BSL 150 / BSS 150	1,50	1200 x 1500 x 1000	2000	180 / 164	194 / 176
BSL 200 / BSS 200	2,00	1200 x 2000 x 1000	2000	235 / 201	252 / 216

*Dimensions profondeur sans crochets d'enclasse

Options

- 2 roulettes pivotantes (dont 1 avec arrêtoir) et 2 roulettes fixes en polyamide Ø 180 mm, hauteur de construction 225 mm (non superposable)
- Couvercle galvanisé, en 2 parties ouvrant d'un côté (non superposable)
- Palonniers (voir page 21)

Surface:

RAL 2000

RAL 3000

RAL 5012

RAL 6011

RAL 7005

galvanisée

BACS-SILO TYPE SR / SG / SRE



SR



SG



SRE

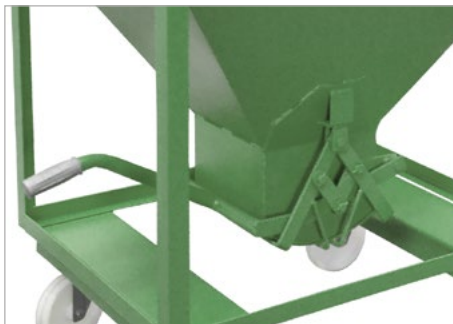

Fermeture spéciale par leviers croisés (SR, SG, SRE)

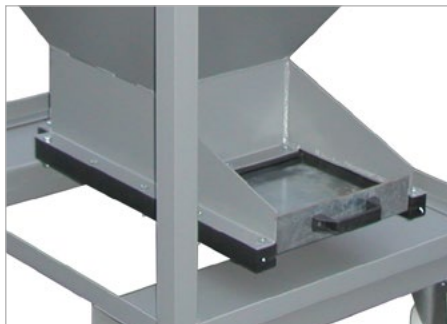

Vanne coulissante (SR-D, SG-D, SRE-D)

Débit régulé pour matériaux en vrac

- Fermeture spéciale par leviers croisés 300 x 300 mm
- Cadre en acier profilé
- Entonnoir en tôle d'acier

Versions

SR

- 2 roulettes pivotantes (dont 1 avec arrêtoir) et 2 roulettes fixes en polyamide Ø 180 mm, hauteur de construction 220 mm

SG

- Dimensions intérieures des fourreaux LxH : 175 x 65 mm, écartement 565 mm
- Cornières d'empilage

SRE

- 2 roulettes pivotantes (dont 1 avec arrêtoir) et 2 roulettes fixes en polyamide Ø 180 mm, hauteur de construction 220 mm
- Dimensions intérieures des fourreaux LxH : 175 x 65 mm, écartement 565 mm

SR-D, SG-D, SRE-D

- Comme ci-dessus, mais à vanne coulissante avec joint spécifique au fond de l'entonnoir, vidage manuel. Ouverture 300 x 300 mm préconisé pour les matériaux en vrac à granulation fine



SRE-D avec couvercle



SR-D à œillets de levage

Options

- Couvercle galvanisé, amovible
- Œillets de levage

Versions spécifiques livrables

	Capacité env. (l)	Dimensions (LxPxH) (mm)	Poids	
			laqué (kg)	galv. (kg)
SR / SR-D 375	375	1115 x 780 x 1230	92 / 109	99 / 119
SRE / SRE-D 375	375	1115 x 780 x 1300	102 / 123	110 / 135
SG / SG-D 375	375	1090 x 860 x 1170	102 / 116	110 / 127
SR / SR-D 600	600	1115 x 780 x 1610	116 / 135	125 / 148
SRE / SRE-D 600	600	1115 x 780 x 1680	128 / 151	138 / 165
SG / SG-D 600	600	1090 x 860 x 1550	128 / 143	137 / 157

Surface:

RAL 2000

RAL 3000

RAL 5012

RAL 6011

RAL 7005

galvanisée

BACS-SILO TYPE SGK / SGS



SGK



SGS



SGK

Collecte et vidage frontal de matériaux en vrac

- Tremie en tôle d'acier avec profilé de renfort
- Inclinaison du fond à 30°
- Cadre de base à fourreaux
- Sécurisé contre le glissement inintentionnel
- Prises pour transpalette et grue
- Utilisable avec le transpalette
- Superposables sur 3 niveaux

Versions

SGK

- Déverrouillage de la paroi frontale à commande par câble depuis le siège du chariot élévateur
- Ouverture (LxH) = 1050 x 650 mm

SGS

- Paroi frontale à trappe coulissante pour vidage manuel
- Ouverture (LxH) = 250 x 250 mm



SGK



SGK superposable

	Capacité env. (m ³)	Dimensions (LxPxH) (mm)	Charge adm. (kg)	Poids laqué/galv. (kg)
SGK 50	0,50	1000 x 1200 x 935	750	103 / 113
SGK 75	0,75	1000 x 1200 x 1170	1000	122 / 134
SGK 100	1,00	1000 x 1200 x 1405	1500	141 / 153
SGS 50	0,50	1000 x 1200 x 1025	750	92 / 101
SGS 75	0,75	1000 x 1200 x 1260	1000	111 / 124
SGS 100	1,00	1000 x 1200 x 1495	1500	130 / 143

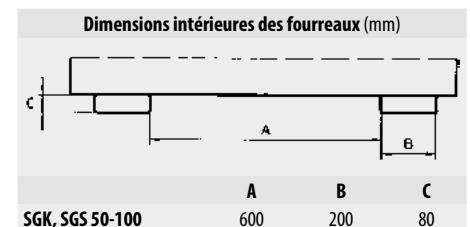

CONTENEURS BTP TYPE BBG / BBK / BBP



BBK

Une aide essentielle lors de travaux de réhabilitation, construction ou modernisation

- Superposables par 3

BBG

- Construction robuste en tôle d'acier lisse

BBK

- Construction robuste en tôle d'acier lisse
- A parois rabattable pour un chargement facile, par exemple par brouette
- Paroi rabattable renforcée sur la face externe
- Verrouillage sur 2 côtés pour fermer la paroi rabattable

BBP

- Construction robuste en tôle d'acier profilée

Options

- Couvercle galvanisé, verrouillable
- Tourillon pour vidage du bac par palonnier BBT (pour conteneur BBP))



BBK



BBK



BBP à tourillon



BBG avec couvercle



	Capacité env. (m ³)	Dimensions (LxPxH) (mm)	Lestage (kg)	Charge adm. (kg)	Poids laqué/galv. (kg)
BBG 100	1,00	1515 x 1070 x 800	4500	1500	106 / 113
BBK 100	1,00	1515 x 1070 x 800	4500	1500	110 / 118
BBP 100	1,00	1580 x 1070 x 800	4500	1500	90 / 97

Surface:

RAL 2000

RAL 3000

RAL 5012

RAL 6011

RAL 7005

galvanisée

CONTENEURS BTP TYPE BBM



Pour le stockage du petit matériel

- Construction robuste en tôle d'acier lisse
- Superposables par 3



	Capacité env. (m ³)	Dimensions (LxPxH) (mm)	Hauteur du verseur (mm)	Superposables	Charge adm. (kg)	Poids laqué/galv. (kg)
BBM 500	0,50	1070 x 890 x 760	455	par 3	1000	57 / 61

PALONNIER POUR CONTENEUR BTP TYPE BBT



BBT avec BBP 100

Palonnier pour le vidage de conteneurs à tourillons

- Basculement de toute hauteur par commande à câble depuis le siège du chariot élévateur
- Prises pour transpalette et grue
- Sécurisé contre le glissement et l'ouverture du fond inintentionnels

	Dimensions (LxPxH) (mm)	Charge adm. (kg)	Poids laqué/galv. (kg)
BBT	1350 x 1215 x 1080	2000	107 / 116

Dimensions intérieures des fourreaux (mm)

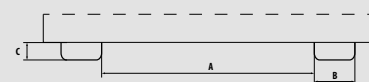

BBT	A	B	C
	450	200	80

Surface:

RAL 2000

RAL 3000

RAL 5012

RAL 6011

RAL 7005

galvanisée

ENTONNOIRS TYPE SBT / BTS / BTM



SBT

Pour le remplissage de BigBags et de conteneurs de matériaux en vrac

SBT

- Entonnoir en tôle d'acier avec profilé de renfort sur le pourtour
- Cadre de base robuste avec fourreaux
- Sécurisé contre le glissement inintentionnel
- Avec pieds-support
- Avec 4 crochets sur les fourreaux

BTS

- Comme type SBT, mais une construction sur pieds
- Prévu pour un ancrage au sol
- Hauteur 1190 mm

BTM

- Comme type BTS, mais mobile

Versions spécifiques livrables

- BTM équipé d'angles de fixation pour la traverse de type TBB-W



BTS



BTM



BTM équipé d'angles de fixation pour la traverse de type TBB-W

	Dimensions (LxPxH) (mm)	Ouverture de l'entonnoir en haut (LxP) (mm)	Ouverture de l'entonnoir en bas (LxP) (mm)	Poids (kg)
SBT	1320 x 1710 x 990	1200 x 1600	800 x 600	221
BTS	980 x 1980 x 2050	850 x 1875	500 x 700	312
BTM	1700 x 1980 x 2050	850 x 1875	500 x 700	342

Dimensions intérieures des fourreaux (mm)			
	A	B	C
SBT	720	200	80
BTS / BTM	930	200	80

Surface:	RAL 2000	RAL 3000	RAL 5012	RAL 6011	RAL 7005
----------	----------	----------	----------	----------	----------

PALONNIERS POUR BIGBAG TYPES TBB / TBB-E / TBB-W



TBB

Pour un transport simple et sécurisé de Big-Bag remplis par chariot élévateur ou par grue

TBB

- Cadre tubulaire robuste
- Prévu pour être gruté
- Prises

TBB-E

- Construction robuste en acier
- Destiné aux chariots élévateurs
- Equipé de fourreaux de fourches sur toute la longueur
- Sécurisé contre tous glissements des fourches
- Fixations des sangles sécurisées



TBB-E

TBB-W

- Construction robuste en acier
- Prévu pour une utilisation par chariot élévateur
- Equipé de fourreaux de fourches sur toute la longueur
- Equipé de 4 crochets à émerillons pour y fixer les sangles du Big-Bag
- Sécurisé contre tous glissements des fourches



TBB-W

Versions spécifiques livrables

	Dimensions (LxPxH) (mm)	Charge adm. (kg)	Poids (kg)
TBB	1100 x 1100 x 215	2000	38
TBB-E	650 x 610 x 145	1000	40
TBB-W	900 x 945 x 365	1250	46

Dimensions intérieures des fourreaux (mm)			
	A	B	C
TBB-E	70	200	80
TBB-W	670	130	60

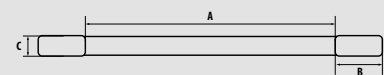

Surface:

RAL 2000

RAL 3000

RAL 5012

RAL 6011

RAL 7005

PELLES TYPE BSE / BSM



BSE



BSM



BSE version hydraulique

	Capacité env. (m³)	Dimensions (LxPxH) (mm)	Dimensions de la pelle (LxPxH) (mm)	Charge adm. (kg)	Poids (kg)	
					BSE	BSM
BSE / BSM 50	0,50	1800 x 1170 x 500 (790)*	1000 x 1100 x 500	1000	198	180
BSE / BSM 75	0,75	1900 x 1270 x 550 (790)*	1200 x 1200 x 550	1500	228	210
BSE / BSM 100	1,00	2000 x 1670 x 650 (790)*	1300 x 1600 x 650	2000	320	312
BSE / BSM 150	1,50	2050 x 1870 x 600 (800)*	1500 x 1800 x 600	3000	374	368
BSE / BSM 200	2,00	2100 x 2070 x 650 (800)*	1600 x 2000 x 650	3000	425	413
BSE / BSM 250	2,50	2100 x 2570 x 650 (800)*	1600 x 2500 x 650	3000	484	472

*Hauteur le levier inclus

Pelles BAUER pour le chargement et le transport de matériaux en vrac

- Entrée simple de fourches
- Basculement de toute hauteur par commande à câble depuis le siège du chariot élévateur
- Tôle de cuve avec rebord profilé sur le pourtour
- Bande racluse en acier spécial
- Cadre de base robuste
- Sécurisé contre le glissement inintentionnel

Versions

BSE

- Mécanique

BSM

- Mécanique, avec ouverture pour fourches

Versions spécifiques livrables

- Versions hydrauliques
- D'autres dimensions

Dimensions intérieures des fourreaux (mm)			
	A	B	C
BSE 50	480	170	75
BSE 75	580	170	75
BSE 100	680	170	75
BSE 150-200	780	200	85
BSE 250	980	200	85
BSM 50-250	Veuillez préciser lors de la commande		

L'alternative économique

- Entrée simple de fourches
- Basculement de toute hauteur par commande à câble depuis le siège du chariot élévateur
- Tôle de cuve avec rebord profilé sur le pourtour
- Bande racluse en acier spécial
- Cadre de base robuste
- Sécurisé contre le glissement inintentionnel

PELLE TYPE BSI



	Capacité env. (m³)	Dimensions (LxPxH) (mm)	Dimensions de la pelle (LxPxH) (mm)	Charge adm. (kg)	Poids (kg)
BSI 50	0,50	1810 x 1330 x 420 (710)*	1245 x 1250 x 310	750	183
BSI 75	0,75	1810 x 1330 x 620 (710)*	1245 x 1250 x 510	1000	203
BSI 100	1,00	1810 x 1330 x 820 (----)*	1245 x 1250 x 710	1500	223

*Hauteur le levier inclus

Dimensions intérieures des fourreaux (mm)			
	A	B	C
BSI 50-100	480	170	75

Surface:

RAL 2000

RAL 3000

RAL 5012

RAL 6011

RAL 7005

PELLES TYPE DGS



	Capacité env. (m ³)	Dimensions (LxPxH*) (mm)	Charge adm. (kg)	Poids (kg)
DGS 500	0,50	1610 x 1050 x 1370	1000	243
DGS 700	0,70	1610 x 1210 x 1370	1000	260
DGS 950	0,95	1610 x 1610 x 1370	1000	320
DGS 1200	1,20	1610 x 2010 x 1370	1500	360

*Hauteur de pelle (sans cylindre hydraulique)

Pelle hydraulique à double articulations pour un déversement dosé

- Cadre de base robuste et pelle à bande racleuse en acier spécifique
- Centre de gravité pertinent de la charge
- Basculable en avant et en arrière
- Basculement par l'hydraulique du chariot élévateur
- Fourreaux pour chariots élévateurs
- Sécurisé contre le glissement inintentionnel



Dimensions intérieures des fourreaux (mm)

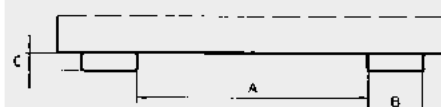

	A	B	C
DGS 500	300	180	65
DGS 700	360	180	65
DGS 950, 1200	660	180	65

PELLES TYPE HVR



	Capacité env. (m ³)	Dimensions (LxPxH) (mm)	Charge adm. (kg)	Poids (kg)
HVR 50	0,50	1645 x 1230 x 680	1600	275
HVR 75	0,75	1670 x 1630 x 685	1600	326
HVR 80 L	0,80	1705 x 1030 x 925	1600	310
HVR 100	1,00	1740 x 1830 x 775	2000	392
HVR 150	1,50	1905 x 2030 x 955	2500	474

Pelle hydraulique à 2 cylindres pour un déversement régulier

- Cadre de base robuste et pelle à bande racleuse en acier spécial
- Basculable en avant et en arrière
- Basculement par l'hydraulique du chariot élévateur
- Fourreaux pour chariots élévateurs
- Sécurisé contre le glissement inintentionnel



Dimensions intérieures des fourreaux (mm)

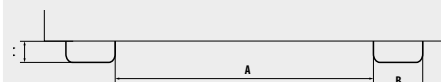

Autres dimensions livrables

	A	B	C
HVR 50-80 L	420	160	65
HVR 100-150	580	195	75

Surface:

RAL 2000

RAL 3000

RAL 5012

RAL 6011

RAL 7005

RACKS A TIROIRS TYPE KBR



Stockage ordonné et économique de plaques de tôle ou matériaux en panneaux

- Cadre: construction stable et robuste en acier à butée
- 6 plateaux à extractibles de format jusqu'à L x P max. 3000 x 1500 mm
- Hauteur max. de chargement par cassette 120 mm
- Prêt pour une fixation au sol
- Maximum de 12 cassettes superposées (2 x KBR)
- Raccordement sur place

	Dimensions (LxPxH) (mm)	Charge adm. (kg/plateau)	Poids (kg)
KBR 1	2240 x 1050 x 1580	1000	920
KBR 2	2740 x 1300 x 1580	1000	1186
KBR 3	3240 x 1550 x 1580	1000	1472

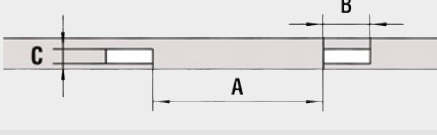
Dimensions intérieures des fourreaux (mm)		
	A	B
Cassette KBR	705	195
		C
		60

Surface:

RAL 2000

RAL 3000

RAL 5012

RAL 6011

RAL 7005

BALAIS POUR CHARIOT ELEVATEUR TYPE SKB

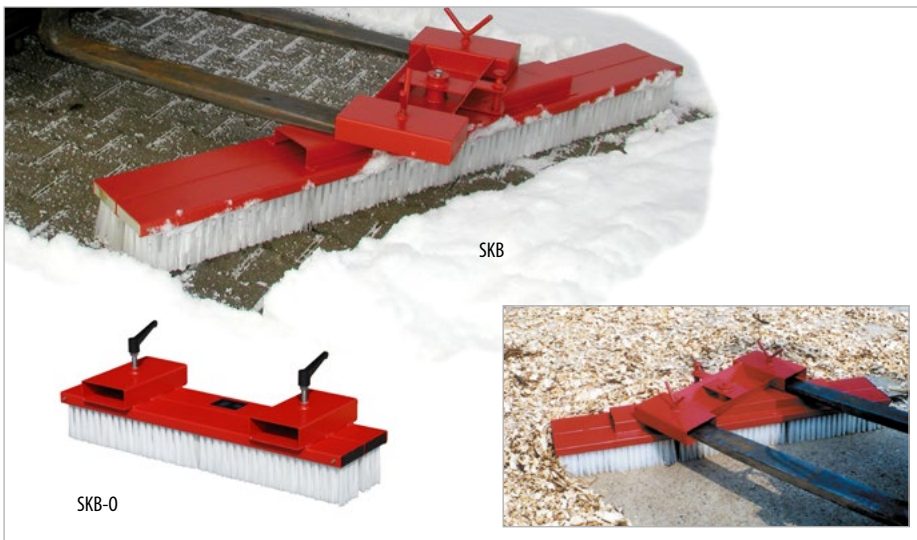

Balayage rapide et économique des parkings, accès, chemins, lieux de stockage, halles de production etc.

- Construction en acier robuste
- Fourreaux pour chariots élévateurs
- Sécurisé contre le glissement
- Utilisable par chariots élévateurs et autres véhicules ayant des fourches
- Eléments à balais solides interchangeables individuellement
- Surface laquée **RAL 3000**

Versions

SKB

- Réglables deux fois à droite et à gauche

SKB-0

- Sans réglage latéral

Versions spécifiques livrables

	Dimensions (LxPxH) (mm)	Poids (kg)
SKB 100	350 x 1000 x 410	45
SKB 150	350 x 1500 x 410	55
SKB 200	350 x 2000 x 410	65
SKB-0 100	305 x 1000 x 360	30
SKB-0 150	305 x 1500 x 360	40
SKB-0 200	305 x 2000 x 360	50

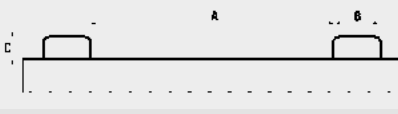
Dimensions intérieures des fourreaux (mm)		
	A	B
Type	A	B
SKB 100-200 / SKB-0 100-200	450	160
		C
		60

LAMES CHASSE-NEIGE TYPE SCH

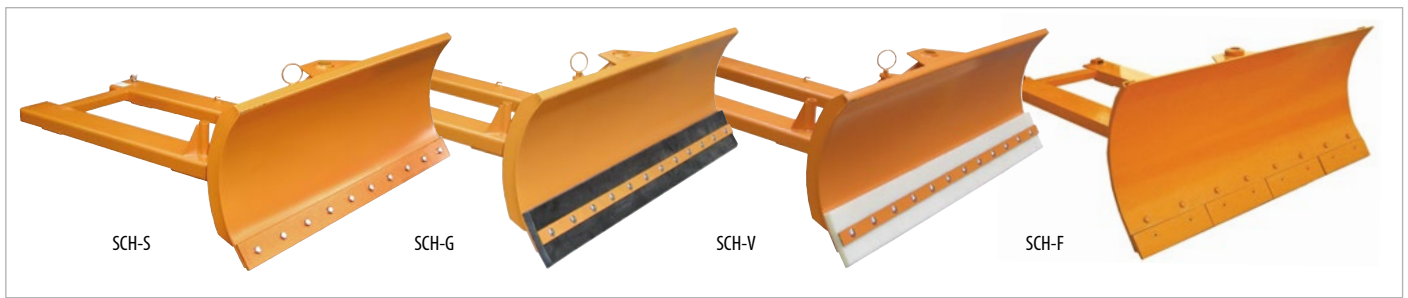

SCH-G

Lames chasse-neige robustes en 4 versions

- Prise rapide par fourches
- Sécurisé contre le glissement inintentionnel
- Bouclier réglable deux fois à droite et à gauche
- Racleur à ressort et bande racleuse vissée, remplacement rapide
- Surface laquée RAL 2000

Versions

- SCH-G** Bande racleuse en caoutchouc
- SCH-S** Bande racleuse en acier
- SCH-V** Bande racleuse en polyuréthane
- SCH-F** Racleur à ressort

Options

- Réglage hydraulique du bouclier
- Pièces détachées:
 - Bande racleuse en acier
1500/1800/2100/2400 x 12 x 100 mm
 - Bande racleuse en caoutchouc
1500/1800/2100/2400 x 30 x 200 mm
 - Bande racleuse en »PUR«
1500/1800/2100/2400 x 30 x 200 mm
 - Racleur à ressort



SCH-G réglé à droite



SCH-G réglé à gauche

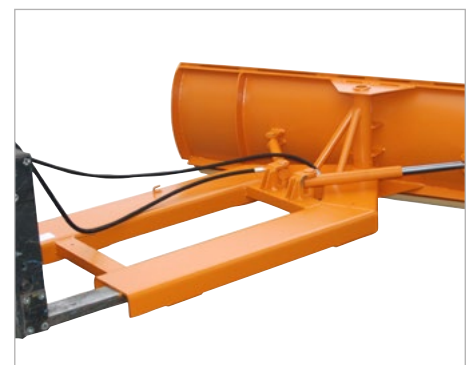

Réglage hydraulique du bouclier

	Largeur du bouclier (mm)	Largeur de dégagement réglable (mm)	Hauteur du bouclier (mm)	Poids laqué (kg)			
				SCH-S	SCH-G	SCH-V	SCH-F
SCH 150	1500	1500/1300/1100	580*/620/720**	170	172	170	203
SCH 180	1800	1800/1600/1300	580*/620/720**	182	183	182	222
SCH 210	2100	2100/1800/1500	580*/620/720**	232	233	232	278
SCH 240	2400	2400/2100/1700	580*/620/720**	246	247	246	299

* bande racleuse en acier ** avec racleur à ressort

Dimensions intérieures des fourreaux (mm)			
	A	B	C
SCH 150-180	417	165	60
SCH 210-240	416	220	78

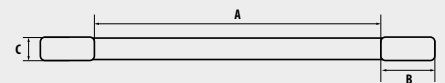

LAME CHASSE-NEIGE TYPE SCH-L



	Largeur de bouclier (mm)	Largeur de dégagement réglable (mm)	Hauteur du bouclier (mm)	Poids laqué/galv. (kg)
SCH-L 1500	1500	1500 / 1300	585	120 / 129
SCH-L 1800	1800	1800 / 1550	585	129 / 139

L'alternative économique

- Enfouissage rapide
- Sécurisé contre le glissement inintentionnel
- Une position de réglage du bouclier à gauche et à droite
- Bande racluse en caoutchouc, vissée, remplacement rapide possible
- Surface laquée **RAL 2000** ou **galvanisée**
- Pièces détachées:
1500 x 150 x 20 mm (SCH-L 1500)
1800 x 150 x 20 mm (SCH-L 1800)

Dimensions intérieures des fourreaux (mm)			
	A	B	C
SCH-L 1500/1800	410	168	68

CHASSE-NEIGE TYPE SCH-P / SCH-U



SCH-P-S



SCH-U-S

La lame chasse-neige avec compensation de niveau automatique

- Suspension pendulaire
- Suspension spéciale élastique
- Passage aisé sur les inégalités du sol
- Ménageant le cadre auxiliaire
- Garde au sol du bouclier réglable par des patins
- 2 positions de réglage du bouclier à gauche et à droite
- Bandes racluses vissées, interchangeables rapidement
- Surface laquée **RAL 2000**

Versions

SCH-P

- Fourreaux en haut

SCH-U

- Fourreaux en bas

- ...-S Bande racluse en acier
- ...-G Bande racluse en caoutchouc
- ...-V Bande racluse en PUR

Dimensions intérieures des fourreaux (mm)			
	A	B	C
SCH-P/-U 150-180	412	165	60
SCH-P/-U 210-240	412	215	75

	Largeur de bouclier (mm)	Largeur de dégagement réglable (mm)	Hauteur du bouclier (mm)	Poids (kg)		
				Type ...-S	Type ...-G	Type ...-V
SCH-P 150 / SCH-U 150	1500	1500/1300/1100	620	195	200	197
SCH-P 180 / SCH-U 180	1800	1800/1600/1300	620	206	212	209
SCH-P 210 / SCH-U 210	2100	2100/1800/1500	620	228	235	231
SCH-P 240 / SCH-U 240	2400	2400/2100/1700	620	252	260	256

EPANDEUSE TYPE SH



SH avec housse

	Capacité de l'entonnoir env. (l)	Largeur d'épandage max. (m)	Besoin minimum en huile (l/min)	Capacité max. de transport (l/min)	Poids total admissible (kg)	Poids (kg)
SH	265	9	15	80	500	115

Pour sable, sel et gravillons

- Mise en route par système hydraulique du chariot
- Largeur de dispersion réglable par changement de hauteur et inclinaison du dispositif
- Mélangeur
- Grille de protection en treillis
- Fourreaux
- Surface laquée

RAL 2000

Options

- Housse

Dimensions intérieures des fourreaux (mm)

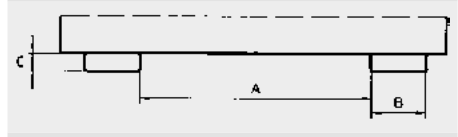

	A	B	C
SH	670	200	70

EPANDEUSES TYPE STW



STW 100 avec housse



STW 260

Pour sable et sel

- Remorquable par chariots élévateurs, petits tracteurs, etc.
- Avec roues à bandage en caoutchouc (STW 100) ou pneumatiques (STW 260)
- L'épandage se fait par la rotation des roues
- Levier de réglage de la largeur et de la direction d'épandage
- Entonnoir laqué

RAL 3000

Options

- Housse



Chasse-neige SCH-G en combinaison avec STW 100

	Capacité de l'entonnoir env. (l)	Versión de l'entonnoir	Largeur d'épandage (m)	Charge adm. (kg)	Poids (kg)
STW 100	105	Laqué	6	135	28
STW 260	260	Laqué	12	340	84

NACELLES DE SECURITE TYPE SIKO



SIKO/L

SIKO

	Dimensions (LxPxH) (mm)	Encombrement (mm)	Charge adm. (kg)	Poids (kg)	Dimensions intérieures des fourreaux (mm)		
					A	B	C
SIKO	1090 x 1200 x 1885	800 x 1200	300	90	600	200	80
SIKO/L	1295 x 810 x 1885	1200 x 800	300	96	160	200	80

Sécurité lors de travaux de réparation et d'entretien



- Construction tubulaire
- Plateforme de travail anti-dérapante
- Autorisée pour 2 personnes
- Fourreaux continus avec sécurité contre glissement
- Protection ne permettant que le levage par les fourreaux
- Contrôle technique «TÜV» selon «DGUV»

Versions

SIKO

- Levage par chariot élévateur du côté large
- Caisse à outils galvanisée

SIKO/L

- Levage par chariot élévateur du côté étroit
- Caisse à outils galvanisée

Options

- 2 roulettes pivotantes (dont 1 avec arrêtoir) et 2 roulettes fixes en polyamide Ø 180 mm, hauteur de construction 225 mm

Dimensions intérieures des fourreaux (mm)

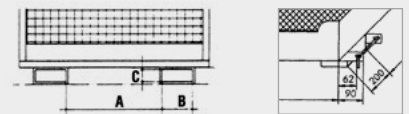

NACELLE DE SECURITE TYPE SIKO-M



	Dimensions (LxPxH) (mm)	Encombrement (mm)	Charge adm. (kg)	Poids (kg)	Dimensions intérieures des fourreaux (mm)		
					A	B	C
SIKO-M	1040 x 835 x 1900	740 x 740	240	58	280	200	80

L'alternative économique



- Construction tubulaire stable
- Plateforme de travail anti-dérapante
- Autorisée pour 2 personnes
- Fourreaux de sécurité anti-glissement
- Caisse à outils galvanisée
- Contrôle technique «TÜV» selon «DGUV»

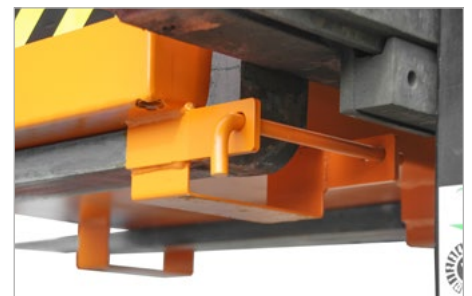

Sécurisé au chariot élévateur par goupille

Dimensions intérieures des fourreaux (mm)

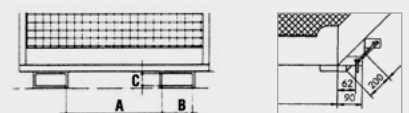

Surface:

RAL 2000

Conditions d'utilisation des nacelles de travail ici

NACELLES DE TRAVAIL TYPE MB-D / MB-F / MB-K



MB-D



MB-D/L



MB-K-IV



MB-F

Nacelles de travail de sécurité lors de travaux de réparation et d'entretien



- Autorisée pour 2 personnes
- Fourreaux de sécurité anti-glissement
- Contrôle technique «TÜV» selon «DGUV»

Versions

MB-D

- Levage par chariot élévateur du côté large
- Caisse à outils galvanisée

MB-D/L

- Levage par chariot élévateur du côté étroit
- Caisse à outils galvanisée

MB-F

- Version pliable
- En un tour de main, la nacelle est prête à l'emploi
- Caisse à outils galvanisée
- Levage par chariot élévateur du côté large

MB-K-IV

- Selon DIN EN 14502-1
- Charge utile 300 kg
- Pieds, hauteur de passage 135 mm
- Toit galvanisé
- Caisse à outils galvanisée à l'intérieur
- Equipée d'une élingue chaîne à 4 brins
- Levage par grue
- Avec points d'ancrage pour PSA (EPI)

Options

- 2 roulettes pivotantes (dont 1 avec arrêtoir) et 2 roulettes fixes en polyamide Ø 180 mm, hauteur de construction 225 mm (sauf MB-K-IV)
- Points d'ancrage pour PSA (sauf MB-K-IV et MB-F)



Points d'ancrage pour PSA (EPI)

Dimensions intérieures des fourreaux (mm)

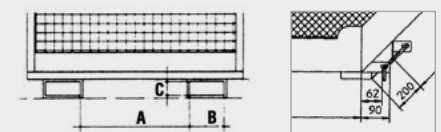

	Dimensions (LxPxH) (mm)	Encombrement (mm)	Charge totale admissible (kg)	Poids laqué/galv. (kg)	A	B	C
MB-D	1040 x 1210 x 1890	800 x 1200	300	120 / 132	600	200	80
MB-D/L	1290 x 805 x 1890	1200 x 800	300	120 / 132	160	200	80
MB-F	1100 x 1210 x 1895	1000 x 1200	300	120 / 132	600	200	80
MB-K-IV	800 x 1200 x 2305	800 x 1200	470	170 / 183	-	-	-

Surface:

RAL 2000

galvanisée

Conditions d'utilisation des nacelles de travail ici

NACELLE DE TRAVAIL TYPE MB-II



MB-II levage du côté large

MB-II levage du côté étroit

Gerbable des deux côtés (par le petit et le grand côté) par chariot élévateur.

- Construction tubulaire
- Levage par chariot élévateur du côté large et étroit
- Plateforme de travail anti-dérapante
- Autorisée pour 2 personnes
- Fourreaux de sécurité anti-glisement
- Deux grilles de sécurité amovibles
- Protection d'entrée des fourreaux de fourches non utilisés
- Caisse à outils galvanisée
- Contrôle technique «TÜV» selon «DGUV»

Options

- 2 roulettes pivotantes (dont 1 avec arrêtoir) et 2 roulettes fixes en polyamide Ø 180 mm, hauteur de construction 225 mm
- Points d'ancrage pour PSA



Chaînes de sécurité des grilles de protection amovibles



Faible encombrement

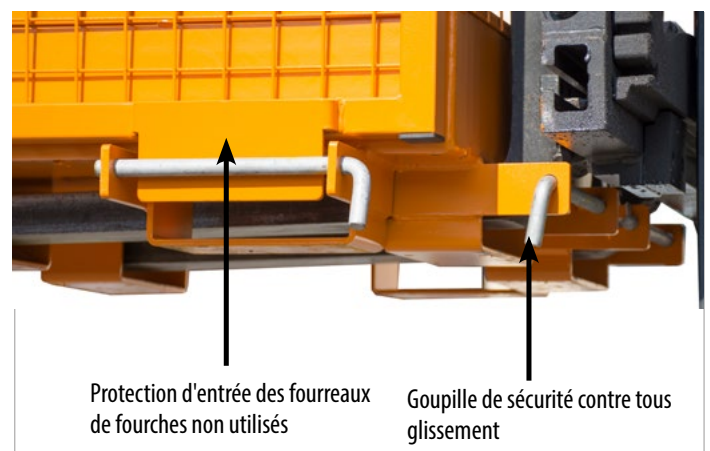

Protection d'entrée des fourreaux de fourches non utilisés

Goupille de sécurité contre tous glissement

Dimensions intérieures des fourreaux (mm)

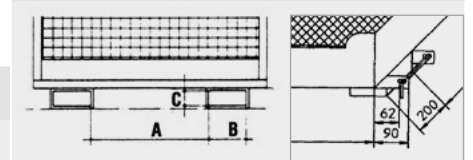

	Dimensions (LxPxH) (mm)	Encombrement (mm)	Charge totale admissible (kg)	Poids laqué/galv. (kg)	Dimensions intér. des fourreaux (mm)		
					A	B	C
MB-II	1040 x 1300 x 2155	800 x 1200	300	127 / 136	600 190	200 200	80 80

Surface:

RAL 2000

galvanisée

NACELLE DE TRAVAIL TYPE MB-I



MB-I au chariot à timon



MB-I avec chaîne de sécurité au chariot élévateur



Sécurisé au chariot à timon



Sécurisé au chariot élévateur par goupille



Point d'ancrage pour PSA (EPI)

		Dimensions (LxPxH) (mm)	Encombrement (mm)	Charge totale admissible (kg)	Poids (kg)	Dimensions intérieures des fourreaux (mm)		
						A	B	C
MB-I	MB-I/A	775 x 800 x 2050	645 x 650	180	60	165	210	85

La nacelle de travail pour chariot élévateur et gerbeur à timon. Pour travaux en hauteur sécurisé.

- Autorisée pour 1 personne
- Contrôle technique «TÜV» selon «DGUV»
- Fourreaux
- Sécurisée contre tout glissement
- Caisse à outils galvanisée
- 4 pieds supports
- Surface laquée

RAL 2000

Versions

MB-I

- Comme caractérisé ci-dessus

MB-I/A

- Avec point d'ancrage PSA (EPI)

Options

- Point d'ancrage pour PSA (pour MB-I)



TÜV Austria

Dimensions intérieures des fourreaux (mm)

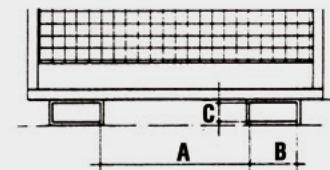

NACELLES DE TRAVAIL TYPE MB-ST



MB-ST



MB-ST/T

		Dimensions (LxPxH) (mm)	Encombrement (mm)	Charge totale adm. (kg)	Poids laqué/galv. (kg)	Dimensions intérieures des fourreaux (mm)		
						A	B	C
MB-ST		1040 x 1335 x 1890	800 x 1200	300	130 / 142	600	200	80
MB-ST-L		1300 x 930 x 1890	1200 x 800	300	136 / 146	160	200	80
MB-ST/T		1050 x 1415 x 1890	800 x 1200	300	140 / 151	600	200	80
MB-ST/T-L		930 x 1375 x 1890	1200 x 800	300	136 / 146	160	200	80

Utile aux remplissage de rayonnages et inventaires pour travaux en hauteur

- Autorisée pour 1 personne
- Fourreaux de sécurité anti-glisement
- Caisse à outils galvanisée

Versions

MB-ST

- A double commutateur à activer simultanément pour monter et descendre, feu flash, enrouleur et câble de 8 mm
- Levé par chariot élévateur, par le côté large

MB-ST-L

- Comme MB-ST, mais levage par chariot élévateur du côté étroit

MB-ST/T

- Comme MB-ST, mais avec sectionneur sur la porte
- Grillagé sur le pourtour

MB-ST/T-L

- Comme MB-ST/T, mais levage par chariot élévateur du côté étroit

Options

- Points d'ancrage pour PSA (EPI)

Surface:

RAL 2000

galvanisée

Conditions d'utilisation des nacelles de travail ici

NACELLES DE TRAVAIL TYPE MB-A / MB-B



MB-A



MB-A/L



MB-A/D

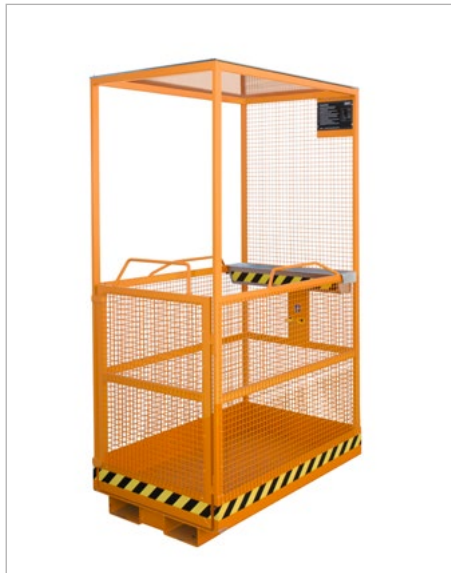

MB-A/D/L



MB-B



MB-B/L

Nacelles de sécurité pour travaux de réparation et d'entretien

- Autorisée pour 2 personnes
- Fourreaux de sécurité anti-glissement
- Caisse à outils galvanisée

Versions

MB-A Certifiée TÜV Austria

- Vérifié par contrôle technique «TÜV» Autrichien
- Levage par chariot élévateur du côté large



- MB-A/L: Levage par chariot élévateur du côté étroit
- MB-A/D: Avec toit de protection, levage par chariot élévateur du côté large
- MB-A/D/L: Avec toit de protection, levage par chariot élévateur du côté étroit

MB-B

- A fermeture de porte automatique
- Levage par chariot élévateur du côté large
- MB-B/L: Levage par chariot élévateur du côté étroit

Options

- 2 roulettes pivotantes (dont 1 avec arrêtoir) et 2 roulettes fixes en polyamide Ø 180 mm, hauteur de construction 225 mm
- Point d'ancrage pour PSA (EPI)



Point d'ancrage pour PSA (EPI)

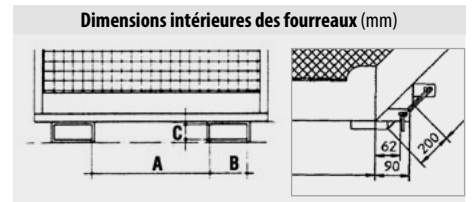

	Dimensions (LxPxH) (mm)	Encombrement (mm)	Charge totale adm. (kg)	Poids laqué/galv. (kg)	A	B	C
MB-A	1050 x 1200 x 2090	800 x 1200	300	135 / 145	600	200	80
MB-A/L	1300 x 825 x 2090	1200 x 800	300	135 / 145	160	200	80
MB-A/D	1050 x 1215 x 2105	800 x 1200	300	157 / 167	600	200	80
MB-A/D/L	1300 x 825 x 2105	1200 x 800	300	157 / 167	160	200	80
MB-B	1045 x 1210 x 1890	800 x 1200	300	130 / 139	600	200	80
MB-B/L	1290 x 805 x 1890	1200 x 800	300	130 / 139	160	200	80

Surface:

RAL 2000

galvanisée

Conditions d'utilisation des nacelles de travail ici

CHARGEURS TELESCOPIQUES TYPE KT / KTH



KT extensible

Le chargeur télescopique augmente la portée de votre élévateur

- Construction en acier
- Sécurisé contre le glissement inintentionnel

Version télescopique

- Partie télescopique rétractable, extensible sur 8 positions, 2 crochets porte charge, 14 positionnements du crochet possible

KT

- Construction rigide

KTH

- Réglable sur 3 hauteurs différentes, chaque position est sécurisée par des goupilles
- 3 angles réglables: 15°, 30° ou 45°



Bras télescopique hydraulique (KTH)

KTH déployé et réglé en hauteur

Version en longueur fixe

- 1 crochet porte charge, 5 positionnements du crochet possible

KT-K

- Construction rigide

KTH-K

- Réglable sur 3 hauteurs différentes, chaque position est sécurisée par des goupilles
- 3 angles réglables: 15°, 30° ou 45°

Bras télescopique hydraulique

- Réglage télescopique hydraulique (max. 1000 mm, pour KT et KTH)



KT-K



KTH-K réglé en hauteur

Dimensions intérieures des fourreaux (mm)

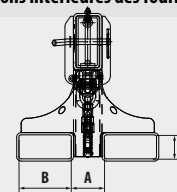

	A	B	C
KT 2,5 / KT-K 2,5	106	184	84
KT 5,0 / KT-K 5,0	116	184	84
KTH 2,5 / KTH-K 2,5	156	184	84
KTH 5,0 / KTH-K 5,0	166	184	84

	Position	1	2	3	4	5	6	7	8	9	10	11	12	13	14	Dimens. (LxPxH) (mm)	Poids laqué/galv. (kg)
KT-K 2,5	Distance (mm)	710	1000	1290	1590	1870	2055	2255	2455	2655	2855	3055	3255	3455	3655	2000 x 490 x 480	135 / 145
KT 2,5	Charge adm. (kg)	2500	2500	2500	1800	1400	-	-	-	-	-	-	-	-	-	2000 x 490 x 480	175 / 188
KT-K 5,0	Charge adm. (kg)	5000	3550	2750	2250	1950	-	-	-	-	-	-	-	-	-	2000 x 500 x 520	160 / 172
KT 5,0	Charge adm. (kg)	5000	3550	2750	2250	1950	1700	1550	1400	1300	1200	1150	1050	1000	950	2160 x 500 x 520	210 / 226
KTH-K 2,5	Distance (mm)	695	990	1285	1580	1825	2090	2290	2490	2690	2890	3090	3290	3490	3690	2050 x 540 x 560	160 / 172
KTH 2,5	Charge adm. (kg)	2500	2500	2500	1800	1400	-	-	-	-	-	-	-	-	-	2200 x 540 x 560	203 / 218
KTH-K 5,0	Charge adm. (kg)	5000	3550	2750	2250	1950	-	-	-	-	-	-	-	-	-	2050 x 550 x 600	184 / 198
KTH 5,0	Charge adm. (kg)	5000	3550	2750	2250	1950	1700	1550	1400	1300	1200	1150	1050	1000	950	2200 x 550 x 600	235 / 253

Veillez à la charge max. admissible de votre chariot élévateur!

Surface:

RAL 2000

RAL 3000

RAL 5012

RAL 6011

RAL 7005

galvanisée

BRAS DE LEVAGE TYPE LA / LAT

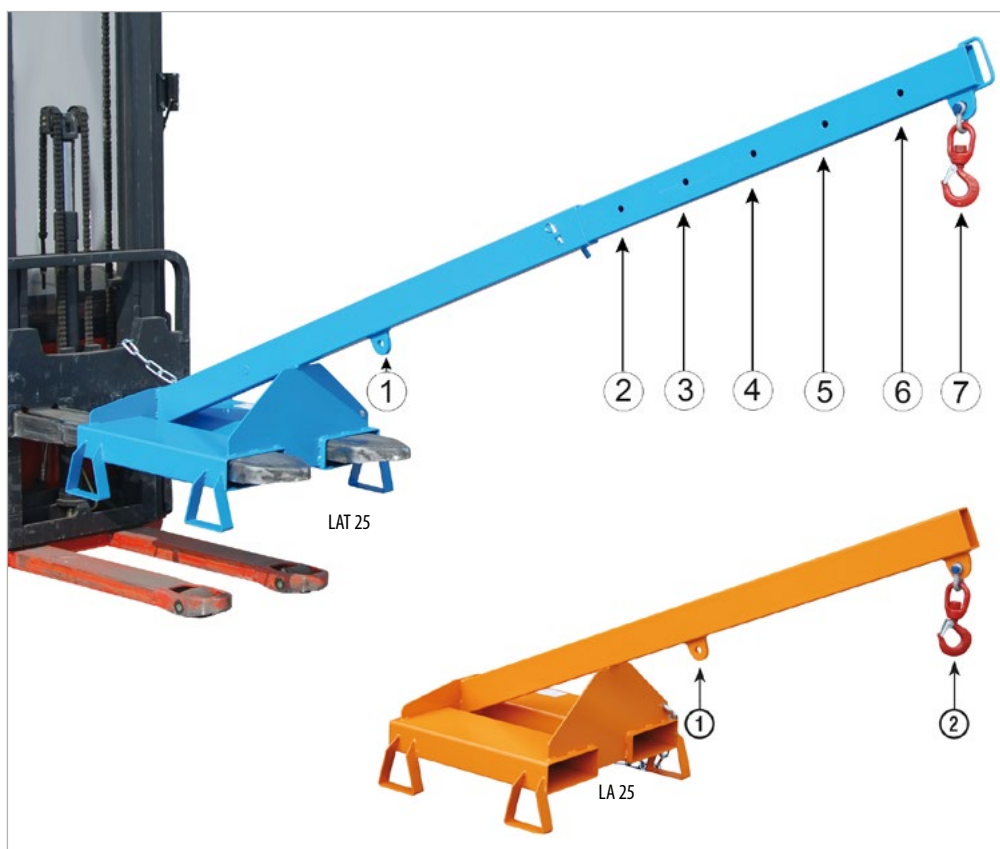
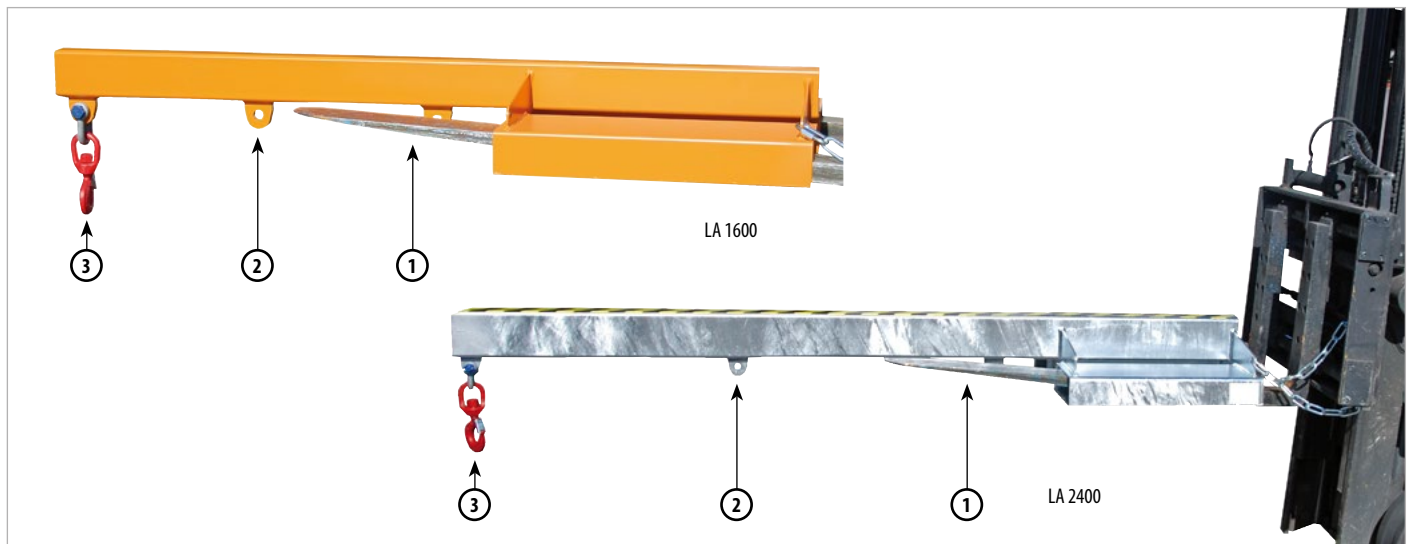

La potence transforme votre chariot élévateur en grue mobile

- Construction en acier
- Fourreaux
- Compatibles gerbeurs
- Sécurisé contre le glissement inintentionnel
- 1 crochet à emerillon avec linguet de sécurité

Versions

LA 1600/2400

- Versions rigides

LA 25

- Versions rigides
- Angle d'inclinaison 25°
- Pieds support, hauteur de passage 100 mm

LAT 25

- Angle d'inclinaison 25°
- Télescopique, chaque position est sécurisée par des goujons
- Pieds support, hauteur de passage 100 mm

	Longueur de base (mm)	Position	①	②	③	④	⑤	⑥	⑦	Poids laqué/galv. (kg)
			Distance (mm)	Charge adm. (kg)	Distance (mm)	Charge adm. (kg)	Distance (mm)	Charge adm. (kg)	Distance (mm)	
LA 1600-1,0	1600	Distance (mm)	780	1165	1550					42 / 46
		Charge adm. (kg)	1000	350	200					
LA 2400-1,0	2400	Distance (mm)	780	1565	2350					49 / 53
		Charge adm. (kg)	1000	200	100					
LA 1600-2,5	1600	Distance (mm)	780	1165	1550					73 / 79
		Charge adm. (kg)	2500	850	500					
LA 2400-2,5	2400	Distance (mm)	780	1565	2350					88 / 94
		Charge adm. (kg)	2500	500	250					
LA 1600-5,0	1600	Distance (mm)	780	1165	1550					104 / 112
		Charge adm. (kg)	5000	1700	1000					
LA 2400-5,0	2400	Distance (mm)	780	1565	2350					124 / 132
		Charge adm. (kg)	5000	1000	500					
LA 25-1,0	1600	Distance (mm)	875	1600						47 / 51
		Charge adm. (kg)	1000	300						
LAT 25-1,0	1600	Distance (mm)	875	1600	1780	1960	2140	2320	2500	55 / 59
		Charge adm. (kg)	1000	300	225	200	175	150	125	

Veillez à la charge admissible de votre chariot élévateur!

Dimensions intérieures des fourreaux (mm)

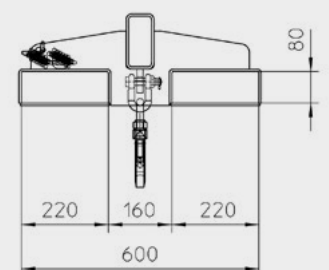

Surface:

RAL 2000

RAL 3000

RAL 5012

RAL 6011

RAL 7005

galvanisée

CROCHETS PORTE CHARGE TYPE LH

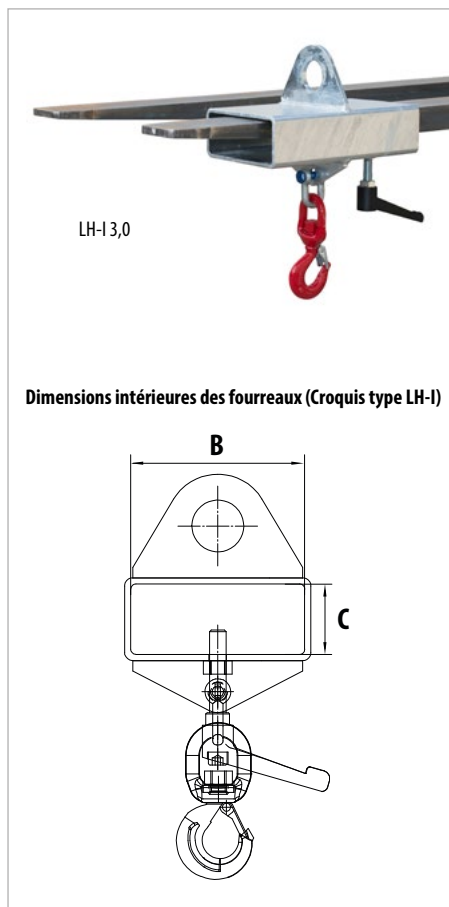
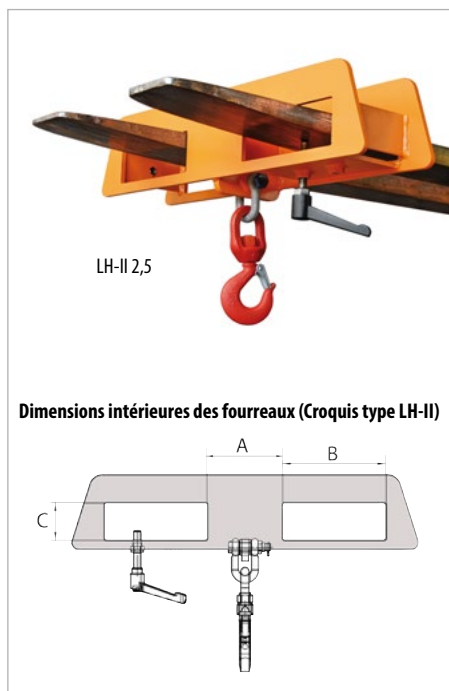
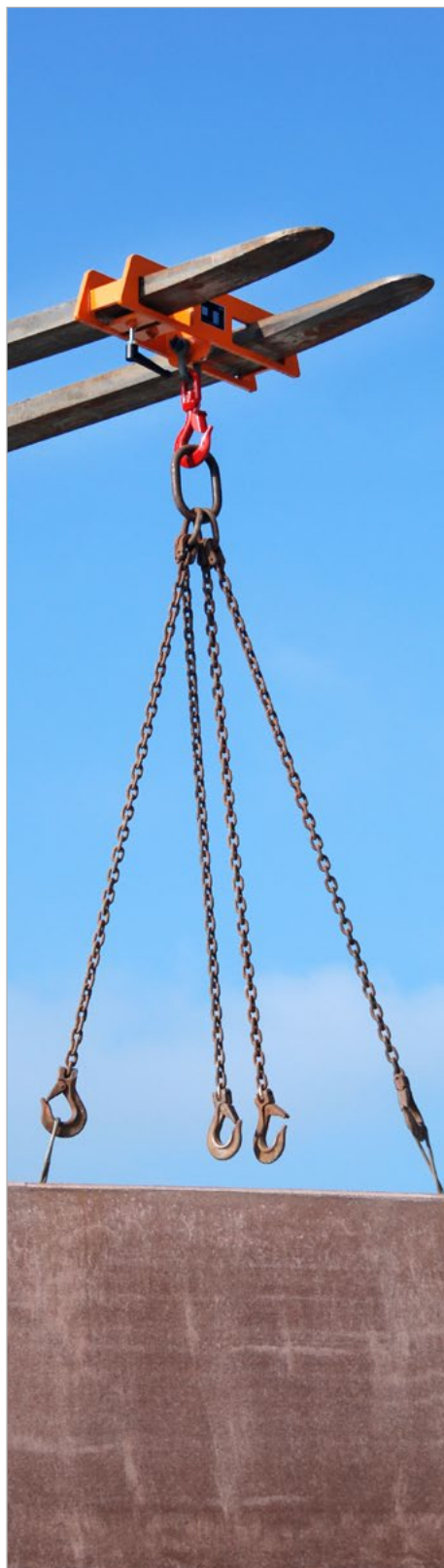

Prise et transport de lourdes charges en toute sécurité

Versions

LH-I

- Prise pour 1 fourche et grue
- Sécurisé contre le glissement inintentionnel
- Avec crochet et linguet de sécurité
- Charges admissibles différentes

LH-II

- Prises pour 2 fourches (compatibles gerbeurs)
- Sécurisé anti-glissement pour différentes longueurs de fourches, vissable sur 3 points
- Avec crochet à emillon et linguet de sécurité
- Charges admissibles différentes



	Charge adm. (kg)	Dimensions (LxPxH) (mm)	Poids laqué/galv. (kg)	Dimensions intérieures des fourreaux (mm)		
				A	B	C
LH-I 1,0	1000	300 x 180 x 395	9 / 10	-	168	68
LH-I 1,5	1500	300 x 180 x 420	9 / 10	-	168	68
LH-I 2,0	2000	300 x 180 x 420	10 / 11	-	168	68
LH-I 2,5	2500	300 x 180 x 455	10 / 11	-	168	68
LH-I 3,0	3000	300 x 180 x 465	11 / 12	-	168	68
LH-II 1,5	1500	170 x 750 x 385	21 / 23	160	220	80
LH-II 2,5	2500	170 x 750 x 425	22 / 24	160	220	80
LH-II 5,0	5000	180 x 750 x 490	31 / 34	160	220	80
LH-II 7,5	7500	180 x 750 x 555	35 / 38	160	220	80

BASCULEUR POUR BENNES / BACS À DÉCHÊTS TYPE KG / KM

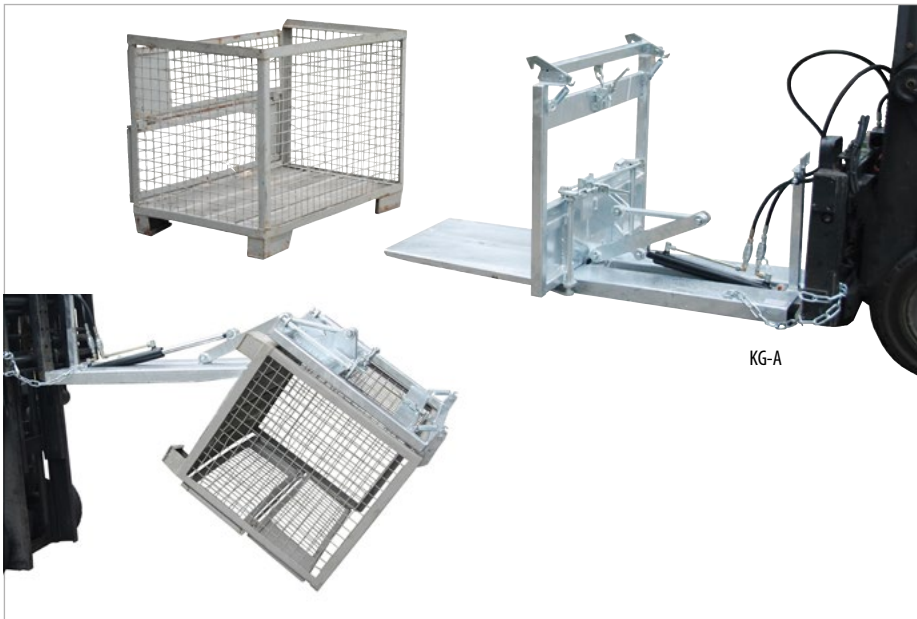

La solution optimale pour le transport, le basculement et le nettoyage des box palettes européen conformes à la norme «DIN 15155»

- Comme KM, mais protection du box grillagé par mandrin
- Surface **galvanisé**

Versions

KG-A

- Basculement commandé du chariot élévateur par circuit hydraulique

KG-B

- Basculement manuel et dispositif hydraulique de basculement à frein

KG-C

- Basculement manuel

KM

La solution optimale pour le transport, le basculement et le nettoyage des poubelles (à 4 roues de 770 et 1100 litres) conformes à la normes «DIN EN 840-3»

- Cadre de base robuste avec fourreaux et dispositif de basculement
- Sécurisé contre le glissement inintentionnel
- Conteneur sécurisé par 2 axes (conteneur acier) ou 2 bras de fixation rabattables (conteneur plastique)
- Couvercle sécurisé par câble en acier en position ouverte
- Basculement commandé du chariot élévateur par circuit hydraulique (pression min. 130 bars)
- Basculement en avant et en arrière
- Vitesse de basculement réglable par la soupape d'étranglement
- Dispositif pour la fixation des tuyaux hydrauliques, câbles en acier et chaîne de sécurité
- Surface **galvanisé**



	Dimensions (LxPxH) (mm)	Angle de basculement (degrés)	Charge adm. max. (kg)	Poids (kg)
KG-A	1845 x 1160 x 1020	135	500	200
KG-B	1845 x 1160 x 1020	135	500	195
KG-C	1845 x 1160 x 1020	160	500	160
KM	1845 x 1370 x 960	135	600	177

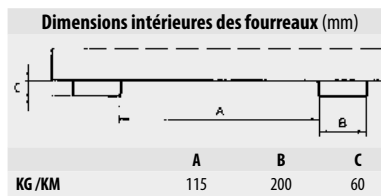

RETOURNEUR DE BACS TYPE KGM



Mise en place rapide avec n'importe quel chariot élévateur

- Version mécanique
- Basculement de toute hauteur par commande à câble depuis le siège du chariot élévateur
- Dispositifs coûteux pour chariots élévateurs inutiles
- Sécurisé contre le glissement inintentionnel

Options

- Frein de basculement réglable

Fabrication sur mesure du type KGM selon les dimensions de votre conteneur.

Surface:

RAL 2000

RAL 3000

RAL 5012

RAL 6011

RAL 7005

ELEVATEURS DE POUBELLES TYPE MH



MH-III



MH-II à 1100 l

	Nombre max. poubelles (880 à 360 l)	Nombre max. poubelles (1100-l-MGB)	Dimensions (LxPxH) (mm)	Charge adm. (kg)	Poids laqué (kg)
MH-I	1	-	1030 x 585 x 680	200	65
MH-II	2	1	1030 x 1070 x 680	400	71
MH-III	3	-	1030 x 1595 x 680	600	79

Transport ergonomique et efficace des poubelles

- Cadre de base robuste avec fourreaux
- Butée en caoutchouc
- Dispositif de prise vissée sur le cadre de base
- Pour 1 à 3 poubelles
- Sécurisé contre le glissement inintentionnel

Versions

MH-I et MH-III

- Pour toutes les poubelles selon «DIN EN 840-1», pour poubelles de 80 à 360 litres en matières plastiques et 240 litres en acier.

MH-II

- Pour toutes les poubelles jusqu'à 1100 l avec prise dans la collerette

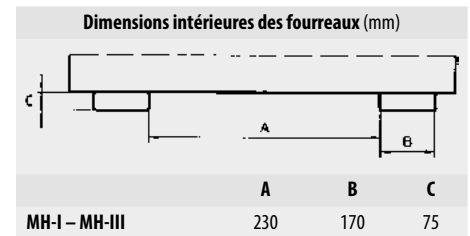

BASCULEURS/ELEVATEURS MOBILE DE POUBELLES TYPE MKS



MKS-H

MKS-12V

MKS-F

	Dimensions (LxPxH) (mm)	Charge adm. (kg)	Poids laqué (kg)
MKS-F	1570 x 980 x 1720	110	115
MKS-H	1570 x 980 x 1720	110	115
MKS-12V	1570 x 880 x 1720	110	154
MKS-230V	1570 x 880 x 1720	110	141

Déversement et nettoyage des poubelles de 120 et 240 litres

- Commande hydraulique ou électrique
- Il faut env. 39 coups de levier pour le basculement hydraulique total de la poubelle
- Angle de déversement jusqu'à 135°
- Hauteur de déversement env. 1480 mm
- 2 roulettes pivotantes (dont 2 avec arrêt) et 2 roulettes fixes en polyamide Ø 180 mm, hauteur de construction 225 mm

Versions

MKS-F

- Avec pompe à pied

MKS-H

- Avec pompe à mains

MKS-12V

- Electro-hydraulique 12 V (sans chargeur)

MKS-230V

- Electro-hydraulique 230 V

Options

- Chargeur externe pour commande électro-hydraulique 12 V

SYSTEMES DE BASCULEMENT TYPE SV



Système de basculement interne

Vidage en toute sécurité, ergonomique et efficace pour grandes poubelles de 120 litres

- Système de basculement pour des bennes basculantes type GU 1000 et GU 1500 (voir page 9) sans roues
- Fixage sur le rebord de la benne basculante
- Frein de basculement
- Le verin hydraulique est une aide supplémentaire pour un basculement plus facile



Accrocher le système de basculement



...positionner la poubelle...



...basculement et vidage aisé.

	Capacité env. (m ³)	Dimensions (LxPxH) (mm)	Charge adm. (kg)	Poids laqué (kg)
SV 1000		1035 x 705 x 695	60	16
SV 1500		1035 x 705 x 945	60	16
GU 1000	1,00	1640 x 1280 x 780	1500	184
GU 1500	1,50	1640 x 1280 x 1090	1500	215

BASCULEURS DE POUBELLE TYPE MK



Pour le vidage et nettoyage des poubelles de 80, 120 ou 240 litres

- Construction en acier robuste
- Fourreaux
- Conçu pour tous les chariots élévateurs
- Sécurisé contre le basculement et le glissement inintentionnels
- Les crochets sécurisent la poubelle automatiquement lors du basculement

	Nombre max. (poubelles x l)	Dimensions (LxPxH) (mm)	Charge adm. (kg)	Poids laqué (kg)
MK 120	1 x 80/120	1000 x 930 x 925	250	61
MK 240	1 x 240	1000 x 1020 x 1060	250	66

Dimensions intérieures des fourreaux (mm)

	A	B	C
MK 120	580	170	75
MK 240	670	170	75

Surface:

RAL 2000

RAL 3000

RAL 5012

RAL 6011

RAL 7005

REMORQUES POUR CHARIOT ELEVATEUR TYPE STS



STS 5,0 avec surface en contreplaqué marin

Optimisez vos transports sur site à l'aide de votre chariot élévateur par réduction des distances et frais

- Construction robuste en acier profilé
- Surface de chargement en bois ou en contreplaqué marin
- Couronne pivotante à fourches et sécurisé contre le glissement inintentionnel
- 2 pieds supports
- 2 roues spécifiques pour charges très lourdes Ø 300 x 100 mm

Versions spécifiques livrables

- Plateforme supplémentaire, divers habillages, bac de rétention etc.



Transport de charges longues, rayon de braquage minimal grâce à la prise directe



STS avec des profilés creux

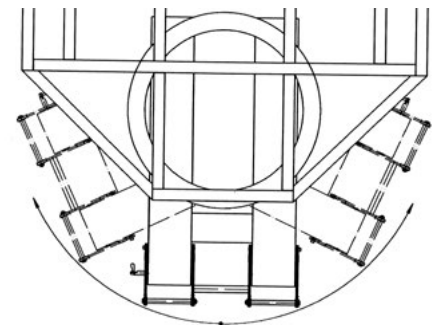

Couronne pivotante à entrées de fourches



Pour le transport de pièces très lourdes et encombrantes: longueur 12 m, charge admissible 20 t

	Dimensions (LxPxH) (mm)	Surface de chargement (LxP) (mm)	Charge adm. (kg)	Poids laqué (kg)
STS 2,5	3625x 2000 x 365	2500 x 2000	5000	570
STS 5,0	6125 x 2000 x 365	5000 x 2000	5000	875

Dimensions et charges admissibles individuellement livrables

Dimensions intérieures des fourreaux (mm)			
c	A		
	B		C
STS 2,5-5,0	310	200	124

CHARIOT LATÉRALE POUR LE TRANSPORT DE CHARGES LONGUES **TYPE LSW**



Chariot muni de fourreaux de fourches rabattables pour le transport de charges longues

- Construction robuste en tôle d'acier
- Fourreaux de fourches rabattables
- 4 ranchers enfichables
- Entrées latérales des fourches
- 4 roulettes pivotantes en polyamide Ø 180 mm, dont 2 avec arrêtoir

Versions spécifiques livrables

Dimensions intérieures des fourreaux (mm)		
	B	C
LSW 1,3-2,5	200	80

	Dimensions (LxPxH) Fourreaux de fourches en position verticale (mm)	Dimensions (LxPxH) Fourreaux de fourches en position horizontale (mm)	Charge adm. (kg)	Poids laqué/galv. (kg)
LSW 1,3	2070 x 1090 x 730	2070 x 1300 x 730	1350	82 / 88
LSW 2,5	2070 x 1090 x 730	2070 x 1300 x 730	2550	82 / 88

ELARGISSEUR DE FOURCHES **TYPE LGT**



Pour un transport simple et sécurisé de matériaux longs et instables comme par ex. des tôles ou des tuyaux plastiques

- Construction robuste en tôle d'acier
- Prise rapide et facile
- Sécurisé au chariot élévateur par goupille

Versions spécifiques livrables



Goupille

Dimensions intérieures des fourreaux (mm)			
	A	B	C
LGT 1,5	495	160	60
LGT 2,5	630	160	60
LGT 3,5	920	200	80
LGT 4,5	920	200	80

	Dimensions (LxPxH) (mm)	Longueur utile (mm)	Charge adm. (kg)	Poids laqué/galv. (kg)
LGT 1,5	1390 x 2000 x 280	1200	1500	207 / 223
LGT 2,5	1390 x 3000 x 280	1200	2500	243 / 262
LGT 3,5	1410 x 4000 x 300	1200	3500	315 / 339
LGT 4,5	1410 x 5000 x 300	1200	4500	350 / 377

Surface:

RAL 2000

RAL 3000

RAL 5012

RAL 6011

RAL 7005

galvanisée

CHARGEUR LATÉRALE POUR CHARGES LONGUES TYPE LSL



Position de préhension pour passer par ex. une porte

Diverses positions de maintien facilitent le transport ainsi que le chargement et déchargement de matériaux longs

- Construction robuste en tôle d'acier
- Deux positions de préhension
- Prise rapide et facile
- Sécurisé contre le glissement inintentionnel
- 2 sangles pour sécuriser le chargement



Sécurisé...



...par sangles



Prise de charges longues



Position de préhension pour charger ou décharger



Le passage de portail avec du matériel de grande longueur n'est pas possible sans le LSL



Passage de portails simplifié avec de grandes longueurs, d'allées grâce au type LSL

	Dimensions (LxPxH) (mm)	Charge adm. (kg)	Poids laqué/galv. (kg)
LSL	1465 x 1100 x 145	750	104 /112

Dimensions intérieures des fourreaux (mm)

	A	B	C
LSL	495	150	60

PALETTES POUR SQUELETTES DE DECOUPE TYPE RGP



Plateforme pour collecter et transporter par exemple des squelettes de découpe, panneaux agglomérés et lames

- Plateforme robuste avec fourreaux
- Basculement de toute hauteur par commande à câble depuis le siège du chariot élévateur
- Sécurisé contre le basculement et le glissement inintentionnels

Versions spécifiques livrables



	Dimensions (LxPxH) (mm)	Charge adm. (kg)	Poids laqué/galv. (kg)
RGP-1	1540 x 2500 x 375	2000	378 / 408
RGP-2	1790 x 3000 x 375	2000	448 / 482
RGP-3	1790 x 4000 x 375	2000	545 / 605

Dimensions intérieures des fourreaux (mm)			
c			
	A	B	C
RGP 1-3	600	200	65

PALETTE POUR MATERIAUX LONGS TYPE LGK



Palette pour collecter et transporter par ex. des mouleurs, planches, profilés en PVC, baguettes, etc.

- Basculement de toute hauteur par commande à câble depuis le siège du chariot élévateur
- Fond et parois renforcés par profilés
- Sans paroi latérale
- Sécurisé contre le basculement et le glissement inintentionnels

Options

- 2 roulettes pivotantes (dont 1 avec arrêtoir) et 2 roulettes fixes en polyamide Ø 180 mm, hauteur de construction 225 mm

Versions spécifiques livrables

	Dimensions (LxPxH) (mm)	Charge adm. (kg)	Poids laqué/galv. (kg)
LGK	1440 x 1500 x 780	1000	165 / 178

Dimensions intérieures des fourreaux (mm)			
c			
	A	B	C
LGK	495	200	60

Surface:

RAL 2000

RAL 3000

RAL 5012

RAL 6011

RAL 7005

galvanisée

FIXATIONS MURALES POUR BOUTEILLES DE GAZ DE TYPE GWH



GWH 320-I



GWH 230-II

Pour un stockage sécurisé de bouteilles de gaz

- Construction robuste en tôle d'acier, galvanisée
- Sécurisé par chaîne
- Prévu pour une fixation murale
- Au choix pour 1, 2 ou 3 bouteilles de Ø 140, 230 ou 320 mm

	Nombre de bouteilles	Pour bouteilles de Ø (mm)	Dimensions (LxPxH) (mm)	Poids (kg)
GWH 140-I	1	140	200 x 90 x 50	1
GWH 140-II	2	140	420 x 90 x 50	2
GWH 140-III	3	140	640 x 90 x 50	3
GWH 230-I	1	230	290 x 135 x 50	1
GWH 230-II	2	230	600 x 135 x 50	2
GWH 230-III	3	230	910 x 135 x 50	4
GWH 320-I	1	320	380 x 180 x 50	2
GWH 320-II	2	320	780 x 180 x 50	3
GWH 320-III	3	320	1180 x 180 x 50	5



GWH 230-III

PALETTES POUR BOUTEILLES DE GAZ ACIER TYPE SFP



SFP 4



SFP 8

Pour le transport sûr et économique de 1 à 8 bouteilles en acier

- Cadre de base robuste avec fourreaux
- Chaînes de sécurité
- Limitation latérale du basculement
- Avec crochets pour tuyaux et capsules de fermeture

■ **NOTA:**
Vous trouverez d'autres produits pour le stockage de bouteilles de gaz en pages 120 à 124.

	Emplacement (max. bouteilles)	Dimensions (LxPxH) (mm)	Charge adm. (kg)	Poids (kg)
SFP 4	4 x Ø 250 mm	500 x 860 x 1080	350	55
SFP 8	8 x Ø 250 mm	1100 x 860 x 1080	700	89

Dimensions intérieures des fourreaux (mm)			
	A	B	C
SFP 4	500	170	70
SFP 8	500	170	70

STATION DE CHARGE DE BATTERIES TYPE BL



BL avec extincteur et prise de courant norme CEE 400 V et chariot élévateur en court de charge

	Dimensions (LxPxH) (mm)	Poids (kg)
BL 1-3	915 x 445 x 1945	48

Chargeur de batteries pour chariots élévateurs selon la réglementation sur la prévention d'accidents: – notice d'information n°2259

- Construction robuste réglable en hauteur
- Prêt pour pour fixation au sol ou murale
- Tablette rabattable pour la dépose de petits appareils de charge
- Marquages de mises en gardes et flacon pour lavage oculaire
- Casier pour gants et lunettes de protection
- Limiteur de tension ≤ 300 mA
- 2 prises de courant 16A 230 V, et support de câble
- Surface laquée **RAL 2000**

Versions

BL 1

- Sans prise de courant

BL 2

- Prise de courant norme 16A, 400V

BL 3

- Prise de courant norme 32A, 400V

Options

- Extincteur 6 kg, support inclus
- Crochet pour réservoir

PROTECTION BOUT DE FOURCHES TYPE GZS



La caisse de prévoyance des accidents du travail exige conformément au code de la route que sur les voies ouvertes à la circulation publique les fourches de l'élévateur doivent être protégées.

Protection de fourches conforme à la réglementation de la sécurité routière

- Construction robuste en acier à fourreaux
- Mise en place rapide
- Balisage rouge/blanc
- Sécurisé contre glissement inintentionnel: longueur de fourches min. 1200 mm – en cas de fourches plus longues, veuillez l'indiquer lors de la commande
- Surface laquée **RAL 3000**

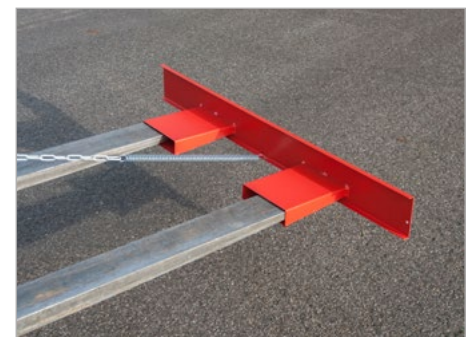

	Dimensions (LxPxH) (mm)	Poids (kg)
GZS	200 x 995 x 100	5

Dimensions intérieures des fourreaux (mm)

A	B	C
280	160	40

PALETTES POUR FOURCHES TYPE GZP



	Nombre max. (fourches)	Dimensions (LxPxH) (mm)	Poids (kg)
GZP 4	4	1200 x 800 x 350	28
GZP 8	8	1200 x 800 x 350	29

Stockage et manutention en toute sécurité de fourches

- Construction en acier
- Stockage de 4 ou 8 fourches par palette, section de fourches max. 180 x 90 mm
- Sécurisation des fourches séparées (GZP 4) ou par paires (GZP 8)
- Patins continus pour le stockage en rayonnage à palettes
- Fourreaux sur les 4 côtés pour chariot élévateur et transpalette
- Surface **galvanisée**



LEVIER A FOURCHES TYPE GZH



Montage et démontage facile et ergonomique des fourches

- Selon instructions pour la prévention des accidents «UVV», il est nécessaire dans certains cas d'employer des aides de transport
- Charge admissible 150 kg
- Surface laquée **RAL 3000**

Versions

GZH-A

- Section de fourches max 125 x 55 mm

GZH-B

- Section de fourches max 145 x 65 mm

RALLONGES DE FOURCHES TYPE GO / GG



Les rallonges de fourches permettent de manipuler en toute sécurité des charges plus longues que les fourches existantes.

- Construction robuste en tôle d'acier
- Prise rapide et facile
- Fixation derrière le talon par goujons
- Rallonges de fourches de forme conique

Versions

GO

- Version ouverte
- Partie inférieure ouverte

GG

- Version fermée
- Partie inférieure fermée

Version ouverte GO

Longueur		1600 mm	1800 mm	2000 mm
Pour section des fourches PxH (mm)	Dimensions extérieures PxH (mm)	No.	No.	No.
80 x 40	106 x 48	4475-10-4000	4475-11-4000	4475-12-4000
100 x 40	128 x 48	4475-13-4000	4475-14-4000	4475-15-4000
100 x 45	128 x 53	4475-13-4500	4475-14-4500	4475-15-4500
100 x 50	128 x 58	4475-13-5000	4475-14-5000	4475-15-5000
120 x 40	148 x 48	4475-16-4000	4475-17-4000	4475-18-4000
120 x 50	148 x 58	4475-16-5000	4475-17-5000	4475-18-5000
125 x 45	153 x 53	4475-19-4500	4475-20-4500	4475-21-4500
125 x 50	153 x 58	4475-19-5000	4475-20-5000	4475-21-5000
150 x 50	181 x 58	4475-22-5000	4475-23-5000	4475-24-5000
150 x 70	181 x 78	4475-22-7000	4475-23-7000	4475-24-7000

Autres dimensions sur demande

Version fermée GG

Longueur		1600 mm	1800 mm	2000 mm
Pour section des fourches PxH (mm)	Dimensions extérieures PxH (mm)	No.	No.	No.
80 x 40	106 x 66	4475-40-4000	4475-41-4000	4475-42-4000
100 x 40	128 x 66	4475-43-4000	4475-44-4000	4475-45-4000
100 x 45	128 x 71	4475-43-4500	4475-44-4500	4475-45-4500
100 x 50	128 x 76	4475-43-5000	4475-44-5000	4475-45-5000
120 x 40	148 x 66	4475-46-4000	4475-47-4000	4475-48-4000
120 x 50	148 x 76	4475-46-5000	4475-47-5000	4475-48-5000
125 x 45	153 x 71	4475-49-4500	4475-50-4500	4475-51-4500
125 x 50	153 x 76	4475-49-5000	4475-50-5000	4475-51-5000
150 x 50	181 x 76	4475-52-5000	4475-53-5000	4475-54-5000
150 x 70	181 x 96	4475-52-7000	4475-53-7000	4475-54-7000

Autres dimensions sur demande



Fixation derrière le talon par goujons

IMPORTANT!

Pour des raisons de sécurité la longueur des fourches ne doit pas être inférieure à 60% de la longueur des rallonges!

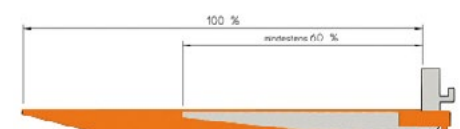

Surface:

RAL 2000

RAL 7021

LEVIER TIRE-PALETTE DE TYPE PZ



Une aide indispensable pour tout déchargement de palettes d'un PL

- Utilisable sur les palettes qui ne se laissent pas prendre avec les fourches
- Mise en place du levier rapide et sûre
- Construction en acier galvanisé robuste
- En option: Recouvrement peinture supplémentaire
- Rangement simplifié grâce à sa poignée amovible
- Surface: **galvanisé**

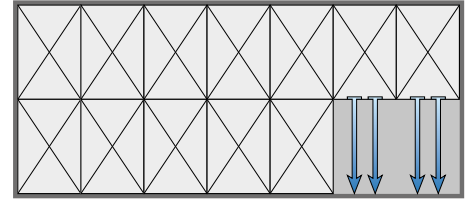

Positionnement dans la palette



Ramener la palette avec le chariot élévateur pour être en première ligne

	Dimensions (LxP) (mm)	Dimensions de transport (LxPxH) (mm)	Poids tractable (kg)	Longueur de la chaîne (mm)	Poids galvanisé (kg)
PZ	1170 x 610	540 x 630 x 225	1000	1820	17

DISPOSITIF DE MONTAGE TYPE RM



Pour changer sans problème une roue de camion, de chariot élévateur

- Gain de temps énorme
- Boulons de fixation réglables et rotatifs
- Pas d'endommagements des boulons de roues
- Longueur de la poignée réglable
- Surface laquée **RAL 5012**

	Poids (kg)
RM	17

AIDES A LA MANŒUVRE TYPE RH



RH



RH-RM



RH-RA



RH-RMK



RH-RAK

Aide à la manœuvre pour mieux ranger les remorques sur le terrain d'entreprises, dans les halles de production etc.

- Fourreaux robustes
- Sécurisé contre glissement inintentionnel
- Attelage facile

Versions

RH

- Avec boule d'attelage

RH-RM

- Avec coupleur Rockinger RO 805 B et boule d'attelage Ø 31,5 mm

RH-RMK

- Comme type RH-RM, mais avec coupleur et boule d'attelage

RH-RA

- Avec coupleur automatique Rockinger RO 244-2 avec boule d'attelage Ø 25 mm

RH-RAK

- Comme RH-RA, mais avec coupleur à boule d'attelage

	Dimensions (LxPxH) (mm)	Longueur des fourreaux (mm)	Dim. int. des fourreaux (PxH) (mm)	Ecartement des fourches (mm)	Charge d'appui max. (kg)		Poids (kg)
					Boulet	Coupleur	
RH	405 x 550 x 170	405	168 x 68	200	100	-	24
RH-RM	1455 x 685 x 245	1200	200 x 80	200	-	650	72
RH-RMK	1525 x 685 x 340	1200	200 x 80	200	100	650	77
RH-RA	1450 x 685 x 280	1200	200 x 80	200	-	250	72
RH-RAK	1505 x 685 x 340	1200	200 x 80	200	100	250	77

SUPPORT DE CHARGEMENT TYPE VS



Support pour le chargement et le déchargement de semi-remorques jusqu'à 25 t

- Construction robuste équipé d'un fourreau de fourche
- Positionnement facile et exact à partir du siège du chariot élévateur
- 4 pieds supports et une construction relativement large assurent une bonne stabilité
- La surface d'appui inclinée est anti-dérapante égalise les différences de hauteurs sous la remorque et sécurise contre le basculement et tous mouvements.

	Dimensions (LxPxH) (mm)	Charge adm. (kg)	Poids (kg)
VS	1600 x 1200 x 950-1200	15000	170

Dimensions intérieures du fourreau (mm)		
	B	C
VS	180	60

Surface:

RAL 3000

PINCES A FUTS TYPE RS



RS-II/M

Transport sûr et rapide de fûts plein

- Construction robuste en acier
- Vue dégagée pour le conducteur
- Dispositif de pinces galvanisées en série
- Butée en caoutchouc pour éviter l'endommagement des fûts
- Montant du dispositif à pinces vissé sur le cadre de base
- Force de serrage extrêmement élevée
- Sécurisé contre le glissement inintentionnel

Versions

RS/M

- Pour fûts métalliques à bonde, à ouverture totale, à anneaux contenance de 200 litres et fûts plastiques à bonde contenance de 220 litres (fûts pleins)

RS/91

- Pour fûts métalliques à bonde, à ouverture totale de 200 litres, fûts plastiques à bonde et fûts plastiques à 2 bondes de 220 litres (fûts pleins)
- Large surface de contact au bord du fût

Options

- Pieds-supports pour gerbeurs
- Blocage hydraulique sécurisé

Versions spécifiques livrables

- Version anti-déflagrante (ATEX) selon la directive 2014/34/EU



RS-I/M



RS-I/M avec pieds-supports pour gerbeurs



RS-I/91 équipé d'un serrage hydraulique sécurisé



Large surface d'appui du bord du fût (RS/91)

Dimensions intérieures des fourreaux (mm)

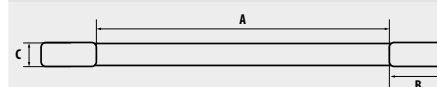

	A	B	C
RS-I/M	230	170	75
RS-I/91	230	170	75
RS-II/M	530	170	75
RS-II/91	530	170	75

	Nombre max. (fûts à 200 l)	Charge adm. (kg)	Dimensions (LxPxH) (mm)	Poids laqué/galv. (kg)
RS-I/M	1	800	1295 x 585 x 925	94 / 103
RS-I/91	1	800	1295 x 585 x 925	94 / 103
RS-II/M	2	1600	1185 x 940 x 925	139 / 153
RS-II/91	2	1600	1185 x 940 x 925	139 / 153

Surface:

RAL 2000

RAL 3000

RAL 5012

RAL 6011

RAL 7005

galvanisée

PINCES A FUTS TYPE RS/D 91



RS-I/D 91

	Nombre max. (fûts à 200 l)	Charge adm. (kg)	Dimensions (LxPxH) (mm)	Poids laqué/galv. (kg)
RS-I/D 91	1	800	1285 x 585 x 810	94 / 103
RS-II/D 91	2	1600	1285 x 940 x 810	139 / 159

Transport de fûts plastiques à ouverture totale et fûts coniques à ouverture totale de 120 à 220 litres (fûts pleins)

- Butée réglable s'adaptant au type de fût
- Cadre de base identique au type RS-/M
- Dispositif de pinces galvanisées de série
- Sécurisé contre le glissement inintentionnel

Versions spécifiques livrables

- Version anti-déflagrante (ATEX) selon la directive 2014/34/EU



Dimensions intérieures des fourreaux (mm)

	A	B	C
RS-I/D91	230	170	75
RS-II/D91	534	170	75

PINCES A FUTS TYPE RS 60



RS 60-I, approprié pour fûts à partir de 500 mm de hauteur avec bord supérieur



Versions spécifiques livrables, par ex. pour fûts à bière de 30/50 litres

	Nombre max. (60-l-Fass)	Charge adm. (kg)	Dimensions (LxPxH) (mm)	Poids laqué/galv. (kg)
RS 60-I	1	100	1050 x 410 x 560	32 / 35
RS 60-II	2	200	1050 x 650 x 550	45 / 50

Pour fûts métalliques à bonde de 60 litres (fûts pleins)

- Construction robuste
- Vue dégagée pour le conducteur
- Dispositif de pinces galvanisées de série faciles à remplacer
- Butée en caoutchouc pour éviter l'endommagement des fûts
- Bras de pinces vissé sur le cadre de base
- Force de serrage extrêmement élevée
- Sécurisé contre le glissement inintentionnel

Options

- Pieds-supports pour gerbeurs

Versions spécifiques livrables

- Version anti-déflagrante (ATEX) selon la directive 2014/34/EU



Dimensions intérieures des fourreaux (mm)

	A	B	C
RS 60-I	120	140	60
RS 60-II	360	140	60

Surface:

RAL 2000

RAL 3000

RAL 5012

RAL 6011

RAL 7005

galvanisée

BASCULEURS DE FUTS TYPE FD



FD-K



FD-HK



FD-SK

Pour transporter, lever et vider de manière régulée des fûts de 200 l métalliques à bonde ou à ouverture totale

- Cadre de base robuste
- Engrenage auto-bloquant
- Sérrage du fût avec fermeture excentrique
- Sécurisé contre le glissement inintentionnel

Versions

FD-K

- Basculement réducteur manuel à chaîne
- Fourreaux pour chariot élévateur

FD-HK

- Basculement par manivelle
- Fourreaux pour chariot élévateur

FD-H

- Basculement par cylindre de levage
- Fourreaux pour chariot élévateur

FD-SK

- Basculement réducteur manuel à chaîne
- Prises pour grue et chariot élévateur



FD-H

	Dimensions (LxPxH) (mm)	Basculement (avec)	Ø Fût (mm)	Charge adm. (kg)	Capacité rotative (degrés)	Poids laqué/galv. (kg)
FD-K	1245 x 1100 x 610	chaîne	590	360	360	76 / 84
FD-HK	1245 x 1000 x 540	manivelle	590	360	360	72 / 78
FD-H	1245 x 1000 x 475	cylindre de levage	590	360	180	75 / 83
FD-SK	650 x 1020 x 1010	chaîne	590	360	360	79 / 85

	Dimensions intérieures des fourreaux (mm)		
	A	B	C
FD-K / -HK / -H	650	170	75
FD-SK	530	200	85
FD/L-K und -HK	530	170	75

BASCULEURS DE FUTS TYPE FD/L



FD/L-HK

	Dimensions (LxPxH) (mm)	Basculement (avec)	Ø Fût (mm)	Charge adm. (kg)	Capacité rotative (degrés)	Poids laqué/galv. (kg)
FD/L-K	1940 x 1140 x 890	chaîne	490-590	360	270	141 / 155
FD/L-HK	1940 x 1095 x 890	manivelle	490-590	360	270	135 / 149

Pour lever et vider des fûts métalliques à bonde à ouverture totale à anneaux, fûts plastiques à bonde à 2 bondes et à ouverture totale de 120 à 220 litres.

- Comme FD, mais avec dispositif de rotation vissée
- Fourreaux pour chariot élévateur

Versions

FD/L-K

- Basculement par réducteur manuel à chaîne

FD/L-HK

- Basculement par manivelle

Dimensions intérieures des fourreaux
voir tableau FD

Surface:

RAL 2000

RAL 3000

RAL 5012

RAL 6011

RAL 7005

galvanisée

BASCULEURS DE FÛTS TYPE FLEX

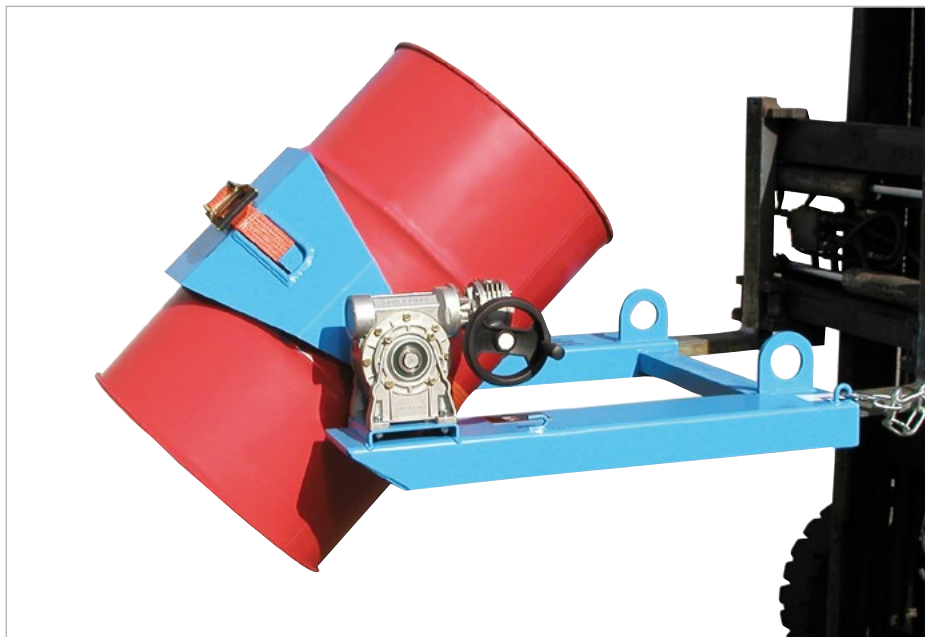

Pour transporter, vider de manière régulée et la manutention de fûts métalliques à bonde à ouverture totale, à anneaux, fûts plastiques à bonde, à 2 bondes de 60 à 220 litres et poubelles de 120 ou 240 litres.

- Cadre de base robuste avec fourreaux
- Prisme avec sangle de serrage et réducteur à double engrenage à vis sans fin
- Sécurisé contre le glissement inintentionnel
- Charge admissible 300 kg
- Rotation complète à 360°
- Fourreaux pour chariot élévateur, chargeuse sur roues et grue

Versions

FLEX-HK

- Basculement par manivelle

FLEX-K

- Basculement réducteur manuel à chaîne

Options

- Support de fûts type **RP**

Versions spécifiques livrables

- Version anti-déflagrante (ATEX) selon la directive 2014/34/EU



FLEX-HK, déversement d'un fût métallique à bonde de 200 litres



FLEX-HK, déversement d'un fût métallique à bonde de 60 litres



FLEX-K

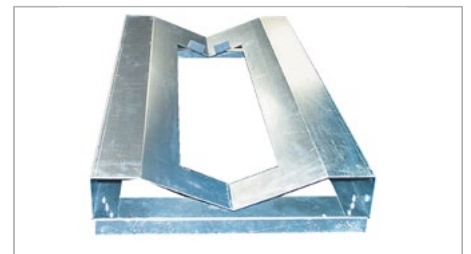

Support de fûts RP



FLEX-K, déversement de poubelles de 240 litres

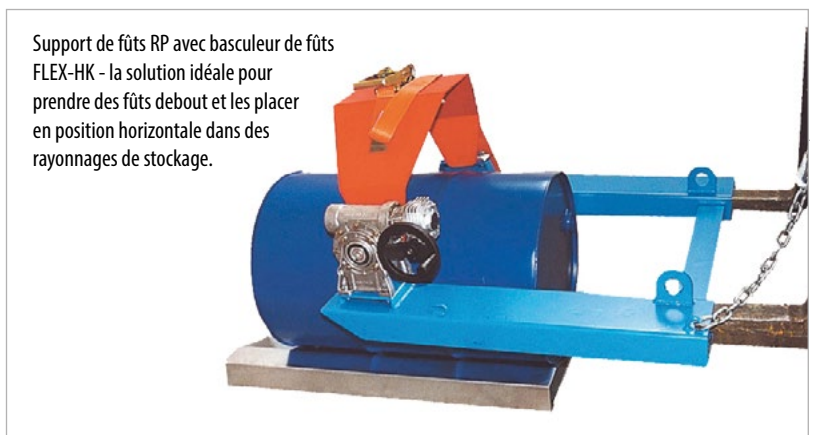

Dépose sur support de fûts RP

Support de fûts RP avec basculeur de fûts FLEX-HK - la solution idéale pour prendre des fûts debout et les placer en position horizontale dans des rayonnages de stockage.

	Basculement (avec)	Dimensions (LxPxH) (mm)	Charge adm. (kg)	Capacité rotative (degrés)	Poids laqué/galv. (kg)
FLEX-HK	manivelle	1000 x 1070 x 405	300	360	70 / 77
FLEX-K	chaîne	1000 x 1000 x 405	300	360	75 / 82
RP		1115 x 580 x 140	300	360	16

Dimensions intérieures des fourreaux (mm)		
	A	B
FLEX	650	170
		C
		75

Surface:

RAL 2000

RAL 3000

RAL 5012

RAL 6011

RAL 7005

galvanisée

GRIFFES A FUTS TYPE FK



FK-II

	Nombre max. (fûts à 200 l)	Charge adm. (kg)	Dimensions (LxPxH) (mm)	Poids laqué/galv. (kg)
FK-I	1	500	1285 x 600 x 165	67 / 74
FK-II	2	1000	1320 x 1230 x 165	99 / 109

Pour la levée et le transport de fûts métalliques à bonde, à ouverture totale et à anneaux de 200 litres

- Version pour 1 ou 2 fûts
- La pince s'ouvre automatiquement en posant le fût au sol
- Sécurisé contre le glissement inintentionnel

Dimensions intérieures des fourreaux (mm)

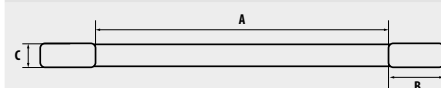

	A	B	C
FK-I / FK-II	250	170	75

ELEVATEURS DE FUTS TYPE FH



FH-II 220

	Nombre max. (fûts à 120 / 220 l)	Charge adm. (kg)	Dimensions (LxPxH) (mm)	Poids laqué/galv. (kg)
FH-I 120	1 / -	300	1330 x 505 x 380	49 / 53
FH-I 220	- / 1	360	1380 x 600 x 480	54 / 58
FH-II 120	2 / -	600	1330 x 980 x 385	67 / 72
FH-II 220	- / 2	720	1380 x 1160 x 485	76 / 82

Maniement idéal de fûts plastiques de 120, 150 et 220 litres

- Les griffes de serrage assurent à tout moment un transport sûr
- Empiler des fûts en matière plastique sans palettes

Dimensions intérieures des fourreaux (mm)

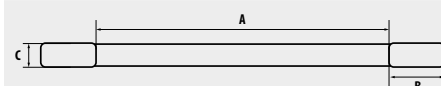

	A	B	C
FH-I 120	155	170	75
FH-I 220	250	170	75
FH-II 120	250	170	75
FH-II 220	250	170	75

RETOURNEURS DE FUTS TYPE FW

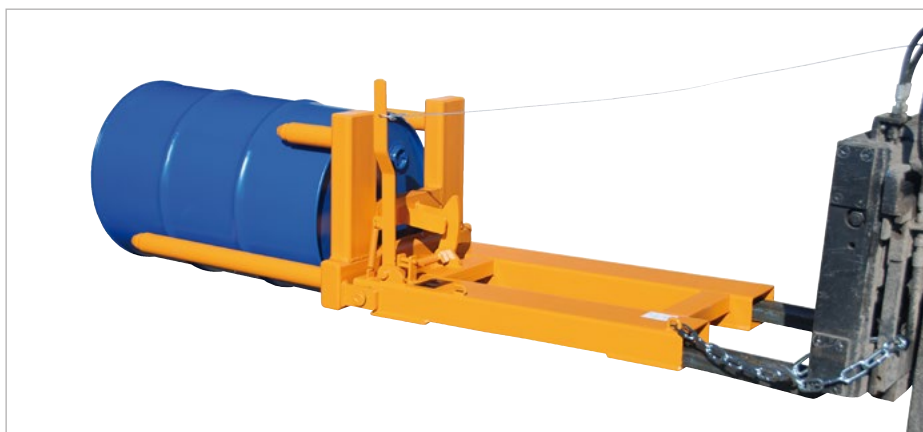

FW-I

	Nombre max. (fûts à 220 l)	Charge adm. (kg)	Dimensions (LxPxH) (mm)	Poids laqué/galv. (kg)
FW-I	1	300	1875 x 700 x 545	108 / 116
FW-II	2	600	1875 x 1320 x 545	150 / 162

Ramener les fûts métalliques à bonde et à anneaux de 200 litres de la position verticale à l'horizontale et vice-versa

- Pour charger les rayonnages à fûts etc.

Dimensions intérieures des fourreaux (mm)

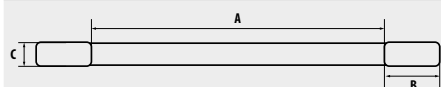

	A	B	C
FW-I	260	170	75
FW-II	590	170	75

Surface:

RAL 2000

galvanisée

RETOURNEURS DE FÛTS TYPE FWZ



Pour lever et transporter en position verticale ou horizontale des fûts métalliques à bonde et à ouverture totale de 60/200 litres

- Butée en caoutchouc pour éviter l'endommagement des fûts, interchangeable
- Levier de blocage pour assurer la position ouverte
- Levier d'embrayage pour changer la position de basculement

	Dimensions (LxPxH) (mm)	Charge adm. (kg)	Poids laqué/galv. (kg)
FWZ 60	320x 805x 905	100	22 / 24
FWZ 200	425x1105x1350	300	58 / 62

ETAU A FUT TYPE FKL



Pour lever des fûts métalliques à bonde de 200 litres

■ Sécurité automatique

■ Surface **RAL 2000**

	Dimensions (LxBxH) (mm)	Charge adm. (kg)	Poids laqué (kg)
FKL	125 x 585 x 545	350	10



Crochet porte-charge (voir page 54) le complément idéale pour tous les produits de cette page.

GRAPPIN ARTICULE TYPE LG



Pour lever des fûts métalliques de 200 l à bonde en position horizontale

	Dimensions (LxPxH) (mm)	Charge adm. (kg)	Poids laqué/galv. (kg)
LG	1020 x 100 x 450	360	6 / 6

Surface:

RAL 2000

galvanisée

PINCE A FUT TYPE LGZ



Pour lever des fûts métalliques à bonde et à ouverture totale en position verticale de 200 litres

	Dimensions (LxPxH) (mm)	Charge adm. (kg)	Poids laqué/galv. (kg)
LGZ	740 x 200 x 410	300	5 / 5

PALONNIERS A FUTS TYPE FT



FT/M



FT/MK

Pour lever des fûts ou charger des conteneurs en position verticale

■ Surface **galvanisée**

Versions

FT/M

■ Pour fûts métalliques à bonde de 200 litres

FT/MK

■ Pour fûts métalliques à bonde de 200 litres et fûts plastiques à bonde, à 2 bondes de 220 litres

	Dimensions (Ø x H) (mm)	Charge adm. (kg)	Poids (kg)
FT/M	610 x 225	300	5
FT/MK	610 x 270	300	5

GRIFFE A FUT TYPE 3P



Transbordement sûr de fûts métalliques à bonde, à ouverture totale, à anneaux, fûts plastiques à bonde, à 2 bondes, à ouverture totale, de 60 à 220 litres.

- Prises à 3 points
- Dispositif automatique de sécurité
- Idéal pour charger des fûts endommagés dans des fûts de sauvegarde
- Réglage de la position

	Dimensions (Ø x H) (mm)	Charge adm. (kg)	Capacité de serrage (mm)	Poids laqué/galv. (kg)
3P	630 x 900	400	270-680	17 / 19

GRIFFES A FUTS TYPE 4P



4P



4P-D 120

- Prise à 4 points
- Déverrouillage activé par barre de guidage

Versions

4P

■ Pour fûts métalliques à bonde, à ouverture totale de 200 litres et fûts plastiques à bonde, fûts plastiques à 2 bondes de 220 litres

4P-D

■ Pour fûts plastiques à ouverture totale de 120 à 220 litres

	Dimensions (LxPxH) (mm)	Charge adm. (kg)	Capacité de serrage (mm)	Poids laqué/galv. (kg)
4P	875 x 675 x 335	350	560-600	10 / 11
4P-D120	685 x 495 x 385	350	370-420	8 / 9
4P-D220	830 x 590 x 375	350	450-500	10 / 10

Surface:

RAL 2000

galvanisée

CHARIOTS ELEVATEURS POUR FUTS TYPE FHR

Pour lever et transporter des fûts

- Convient au chargement de bacs de rétention, dépôts de produits dangereux, palettes à fûts etc.
- Avec timon
- Roulettes pivotantes Ø 180 mm, roulettes fixes Ø 80 mm

Versions

FHR 600 G

- Pour fûts métalliques à bonde, à ouverture totale, à anneaux, fûts plastiques à bonde et à 2 bondes, fûts plastiques à ouverture totale, fûts rectangulaires, fûts coniques à ouverture totale de 110 à 220 litres et les fûts ouvert

FHR 600 K

- Pince à fûts métalliques à bonde, à ouverture totale et fûts métalliques à anneaux de 200 litres

FHR 600 F

- Pour fûts métalliques à bonde, à ouverture totale, à anneaux, fûts plastiques à bonde et à 2 bondes, à ouverture totale, fûts rectangulaires, fûts coniques à ouverture totale de 60 à 200 litres
- Prisme avec sangle de serrage et double engrenage à vis sans fin
- 360° de plage de rotation

Versions spécifiques livrables

- Version anti-déflagrante (ATEX) selon la directive 2014/34/EU



FHR 600 G



FHR 600 K



FHR 600 F, version anti-déflagrante



	Largeur des palettes (mm)	Charge adm. (kg)	Dimensions (LxPxH) (mm)	Largeur intérieure (mm)	Hauteur de levage (mm)	Poids laqué/galv. (kg)
FHR 600 G	800	300	1000 x 1125 x 1330	845	600	109 / 115
FHR 600 K	800	300	1000 x 1125 x 1330	845	600	141 / 149
FHR 600 F	800	300	1200 x 1125 x 1330	845	600	231 / 241

Surface:

RAL 2000

RAL 5012

galvanisée

LIFTOMAT TYPE L



L/E 1300

Vidange régulée de fûts métalliques à bonde, à ouverture totale, à anneaux, fûts plastiques à bonde et à ouverture totale de 110 à 220 litres

- Capacité rotative jusqu'à 270°
- 2 roulettes pivotantes avec arrêtoir Ø 175 mm et 2 roulettes fixes Ø 200 mm en caoutchouc plein
- Levage de fûts sans difficulté grâce à la fermeture à sangle et pivot supérieur
- Manivelle autobloquante sur le réducteur

Versions

L/E

- Version hydro-électrique complète avec batterie ne nécessitant pas d'entretien 12V/88 Ah et chargeurs de batteries pour branchement sur 230 V

L/M

- Version hydraulique avec pompe à main

Versions spécifiques livrables

- Par exemple en Version anti-déflagrante (ATEX) selon 2015/34/EU (L/M)



L/M 1300



L/M 600



L/M 1300 version anti-déflagrante

	Versions	Dimensions (LxPxH) (mm)	Charge adm. (kg)	Par levée (mm)	Levée (mm)	Hauteur de déversement (mm)	Plage de rotation (degrés)	Poids laqué/galv. (kg)
L/M 600	hydraulique	1390 x 1120 x 1230	350	18	450	600	270	156 / 168
L/M 1300	hydraulique	1390 x 1120 x 1915	350	18	1100	1300	270	192 / 210
L/E 1300	électro-hydraulique	1390 x 1120 x 1915	350	--	1100	1300	270	220 / 238

AIDES AU REMPLISSAGE DE BIDONS TYPE KAH



KAH-25 avec bac de rétention pour bidons KGW-2

KAH-60 avec bac de rétention AW 60-2/M

La manière la plus simple et facile de remplir des bidons de 5 à 60 litres

- Construction robuste en acier en kit
- Préparé pour montage mural
- Surface **galvanisée**



KAH-5

	Capacité bidons (l)	Dimensions (LxPxH) (mm)	Poids (kg)
KAH-5	5	360 x 270 x 520	5
KAH-25	20/25	520 x 375 x 785	6
KAH-60	50/60	520 x 470 x 825	9

ROULEURS DE FUTS TYPE FRW



FRW-III

Transport facile et sûr de fûts jusqu'à Ø 600 mm

- Construction robuste en acier
- 3 versions
- 4 roulettes Ø 100 mm en polyamide dont une avec arrêteur
- Surface **galvanisée à chaud**



FRW-II



FRW-I

	Dimensions (LxPxH) (mm)	Ø intérieur (mm)	Charge adm. (kg)	Poids (kg)
FRW-I	655 x 610 x 165	600	300	10
FRW-II	650 x 620 x 210	610	300	13
FRW-III	700 x 620 x 1005	610	300	20

DIABLES A FUTS DE TYPE FP-V / FP-L



Pour lever sans effort des fûts métalliques à bonde de 200 litres

- Avec essieu flottant, report de charge optimal
- Rangement vertical et donc peu encombrant
- Les fûts peuvent être déposés et enlevés des palettes sans danger et sans effort
- Avec roues en caoutchouc plein- (FP-V) ou pneumatiques (FP-L)
- Surface **galvanisée**

	Nombre max. (fûts à 200 l)	Charge adm. (kg)	Dimensions (LxPxH) (mm)	Poids (kg)
FP-V	1	350	400 x 690 x 1565	20
FP-L	1	350	400 x 690 x 1565	17

GRILLES DE TRANSPORT DE TYPE GRW



Une aide pratique pour tous transport en interne de petits paquets par exemple

- Grille galvanisée, écartement env. 65x35 mm
- De faible hauteur pour un chargement
- 4 roulettes pivotantes en polyamide, dont une avec arrêt, hauteur de construction 125 mm

Options

- Poignée de manutention plastique, tube galvanisée, démontable pour tous types

	Dimensions (LxPxH)	Dimensions poigné inclus (LxPxH)	Charge adm. (kg)	Poids (kg)
GRW-I	780 x 420 x 160	1255 x 420 x 1000	450	12
GRW-II	800 x 600 x 160	1275 x 600 x 1000	450	13
GRW-III	1185 x 785 x 160	1660 x 785 x 1000	450	22

	Roulettes fixes	Roulettes pivotantes	Roulettes pivotantes avec arrêt	Roues
Roulettes en polyamide Polyamide de couleur »Nature« pallier à rouleaux résistant à des températures de -40°C à +90°C, boîtier en tôle d'acier, galvanisation satinée, double roulement à billes, essieu vissé, double arrêt				
Roulettes en polyamide-charges lourdes Polyamide de couleur »Nature« pallier à rouleaux résistant à des températures de -40°C à +90°C, boîtier en tôle d'acier, galvanisation satinée, double roulement à billes, essieu vissé, double arrêt				
Roulettes en polyuréthane-charges lourdes Corps de roue en fonte spéciale, boîtier en tôle d'acier, galvanisation satinée avec double roulement à bille, essieu vissé, double arrêt				
Roulettes en caoutchouc plein Corps de roue en tôle d'acier, galvanisation satinée, roulement à billes, bandage en caoutchouc plein, boîtier en tôle d'acier, galvanisation satinée, double roulement à billes, essieu vissé et double arrêt				
Roulettes en caoutchouc plein élastique Roues en caoutchouc plein élastique, corps de roue en aluminium à revêtement élastique, boîte en tôle d'acier galvanisé, double roulement à billes, essieu vissé, double arrêt				

Art.-Nr.									
			(mm)	(mm)	(mm)	(mm)	(mm)	(mm)	(kg)
259509	Polyamide	Roulette fixe	100	40	125	135 x 110	105 x 80	9	350
259510	Polyamide	Roulette pivotante	100	40	125	135 x 110	105 x 80	9	350
259511	Polyamide	Roulette pivotante avec arrêt	100	40	125	135 x 110	105 x 80	9	350
259058	Polyamide	Roue	100	40					350
259540	Polyamide	Roulette fixe	125	40	155	135 x 110	105 x 80	9	200
259541	Polyamide	Roulette pivotante	125	40	155	135 x 110	105 x 80	9	200
259542	Polyamide	Roulette pivotante avec arrêt	125	40	155	135 x 110	105 x 80	9	200
259057	Polyamide	Roue	125	40					200
259597	Polyamide	Roulette fixe	180	45	225	135 x 110	105 x 80	11	450
259598	Polyamide	Roulette pivotante	180	45	225	135 x 110	105 x 80	11	450
259599	Polyamide	Roulette pivotante avec arrêt	180	45	225	135 x 110	105 x 80	11	450
259060	Polyamide	Roue	180	45					450
259506	Polyamide	Roulette fixe	100	35	125	135 x 110	105 x 80	8,5	300
259507	Polyamide	Roulette pivotante	100	35	125	135 x 110	105 x 80	8,5	300
259508	Polyamide	Roulette pivotante avec arrêt	100	35	125	135 x 110	105 x 80	8,5	300
259059	Polyamide	Roue	100	35					300
259594	Polyamide-charges lourdes	Roulette fixe	180	45	225	135 x 110	105 x 80	11	850
259595	Polyamide-charges lourdes	Roulette pivotante	180	45	225	135 x 110	105 x 80	11	850
259596	Polyamide-charges lourdes	Roulette pivotante avec arrêt	180	45	225	135 x 110	105 x 80	11	850
259061	Polyamide-charges lourdes	Roue	180	45					850
259580	Polyuréthane-charges lourdes	Roulette fixe	180	40	230	135 x 110	105 x 80	11	650
259582	Polyuréthane-charges lourdes	Roulette pivotante	180	40	230	135 x 110	105 x 80	11	650
259581	Polyuréthane-charges lourdes	Roulette pivotante avec arrêt	180	40	230	135 x 110	105 x 80	11	650
259065	Polyuréthane-charges lourdes	Roue	180	40					650
259620	Caoutchouc plein	Roulette fixe	180	50	220	135 x 110	105 x 80	11	170
259621	Caoutchouc plein	Roulette pivotante	180	50	220	135 x 110	105 x 80	11	170
259622	Caoutchouc plein	Roulette pivotante avec arrêt	180	50	220	135 x 110	105 x 80	11	170
259074	Caoutchouc plein	Roue	180	50					170
259626	Caoutchouc plein élastique	Roulette fixe	180	50	220	135 x 110	105 x 80	11	350
259627	Caoutchouc plein élastique	Roulette pivotante	180	50	220	135 x 110	105 x 80	11	350
259628	Caoutchouc plein élastique	Roulette pivotante avec arrêt	180	50	220	135 x 110	105 x 80	11	350
259077	Caoutchouc plein élastique	Roue	180	50					350

ENVIRONNEMENT STOCKAGE 8.2



Bacs de rétention 20-60 L 82-83



Bacs de rétention 200 L 84-92



Bacs de rétention 1000 L 90-94



Bacs de rétention mobiles 95-96



Bacs de rétention en PE 97-98



Dépôts pour produits dangereux 99-104



Rayonnages/Bacs de rayonnage 106-113



Plateformes de rétention et d'approvisionnement pour diesel 115-118



Stockage pour bouteilles de gaz 119-123



Armoires de sécurité 123



Conteneurs de rayonnage et dépôt 124-128



Conteneurs coupe-feu 129-132



Chambres thermiques 133-134



Dépôts centraux selon « TRGS 520 » 135-136



Système de petits conteneurs de collecte 139



STOCKAGE D'APRES LA LEGISLATION DE PRODUITS DANGEREUX POUR LA NAPPE PHREATIQUE (LEGISLATION ALLEMANDE)

Un extrait de loi pour les réserves hydrologiques «WHG» – Les installations pour le stockage, remplissage, production et traitement de produits dangereux pour l'eau ainsi que les installations pour l'utilisation de produits dangereux pour l'eau dans l'économie industrielle et dans des institutions publiques doivent être constitués, installés, entretenus et arrêtés de sorte qu'il n'y est pas de changement négatif de la qualité de l'eau.

Déclaration générale de contrôle

Nos bacs de rétention sont fabriqués conformément aux «StawaR» – Déclaration de concordance (ÜHP) selon StawaR (directive sur les exigences à des bacs de rétention en acier avec une capacité jusqu'à 1000 litres). Pour ces bacs de rétention divergeant de la StawaR, l'institut DIBt (Deutsches Institut für Bautechnik) donne une déclaration générale de contrôle.

Liste des abréviations utilisées

«DIBt»	L'institut allemand donne une déclaration générale de contrôle
«GHS»	Système général harmonisé de classification et d'étiquetage des produits chimiques (SGH). Le but de ce système est de proposer au niveau international une classification et un étiquetage harmonisés des produits chimiques dangereux. Ce n'est pas juste une harmonisation mais une nouvelle approche qui vise à une plus grande transparence et ainsi une meilleure protection de la santé des hommes et de l'environnement. Ici vous trouvez un site utile: http://ec.europa.eu/enterprise/sectors/chemicals/reach/index_fr.htm
«REACH»	Une nouvelle réglementation européenne sur les produits chimiques et leur utilisation en toute sécurité (EC1907/2006). Cette réglementation traite de la législation, de la surveillance et de l'évaluation, ainsi que des autorisations et restrictions concernant les substances chimiques depuis décembre 2010. Ici vous trouvez un site utile: http://ec.europa.eu/enterprise/sectors/chemicals/reach/index_fr.htm
«StawaR»	Directive sur les exigences à des bacs de rétention en acier avec une capacité jusqu'à 1000 litres
«TRbF»	Règlements techniques pour des liquides inflammables
«TRGS»	Règlements techniques pour des gazes à pression
«ÜHP»	Agrément du fabricant après vérification du produit par une office de contrôle connue
«WHG»	Loi pour les réserves hydrologiques

Classification des liquides dangereux pour l'eau

selon GHS/REACH			
Degré	Symbole danger	Phrase «h»	Classe
Imminent		H400	GHS 1
Chronique		H410	GHS 1
Chronique		H411	GHS 2
Chronique		H412	GHS 3
Chronique		H413	GHS 4

Classification des liquides inflammables

selon GHS/REACH				
Degré	Symbole danger	Critères	Phrase «h»	Classe
Très inflammable		Point inflammable < 23°C, Point d'ébullition ≤ 35°C	H224	GHS 1
Facilement inflammable		Point inflammable < 23°C, Point d'ébullition > 35°C	H225	GHS 1
Inflammable		Point inflammable ≥ 23°C ≤ 60°C	H226	GHS 2

BACS DE RETENTION POUR PETITS RECIPIENTS TYPE KGW



KGW avec tôle perforée

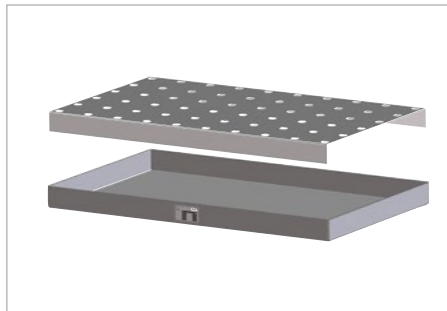

Spécifique pour le stockage de petits récipients

- Volume de rétention allant de 20 à 60 litres
- Bac de rétention livrable aux choix en tôle galvanisée de 3 mm ou
- En inox de 2 mm pour le stockage de matières agressives

Options

- Tôle perforée **galvanisée**
- Tôle perforée **inox**



KGW 2 avec aide au remplissage KAH-25.

	Dimensions (LxPxH) (mm)	Volume de rétention (l)	Charge admissible (kg)	Poids galvanisé/Inox (kg)
KGW 1	940 x 370 x 60	20	150	12/ 8
KGW 2	940 x 470 x 60	25	150	14/10
KGW 3	1000 x 600 x 70	30	150	19/13
KGW 4	1390 x 600 x 60	40	150	25/17
KGW 5	1850 x 600 x 60	60	150	33/22

Version inox

- 100% étanchéité, testée – contrôlée – certifiée
- Liquides inflammables des catégories GHS 1-3
- Liquides dangereux pour la nappe phréatique des catégories GHS 1-4

BACS DE RETENTION POUR PETITS RECIPIENTS TYPE KGW-P POUR PALETTES



Sur europalette 1200x800 mm: KGW-P 1, KGW-P1 avec tôle perforée et KGW-P 2 avec tôle perforée

	Dimensions (LxPxH) (mm)	Volume de rétention (l)	Charge admissible (kg)	Poids galvanisé / inox (kg)
KGW-P 1	600 x 400 x 120	27	50	11 / 8
KGW-P 2	800 x 600 x 120	55	100	19 / 13
KGW-P 3	1200 x 800 x 100	91	200	32 / 22
KGW-P 4	1200 x 600 x 120	82	200	27 / 18

Pour un stockage sûr et mobil de petits récipients sur des europalettes ou sur palettes chimiques

- Volume de rétention 20 bis 60 Liter
- Bac de rétention livrable aux choix en tôle galvanisée de 3 mm ou
- En inox de 2 mm pour le stockage de matières agressives
- Les bacs de rétention peuvent êtres combinés, aussi bien avec une europalette qu'avec une palette chimique

Options

- Tôle perforée **galvanisée**
- Tôle perforée **inox**

Version inox

- 100% étanchéité, testée – contrôlée – certifiée
- Liquides inflammables des catégories GHS 1-3
- Liquides dangereux pour la nappe phréatique des catégories GHS 1-4

Surface:	galvanisée	inox
----------	-------------------	-------------

BACS DE RETENTION DE TYPE AW 60



AW 60-3/M



AW 60-2/M



AW 60-1



AW 60-2

	Nombre max. (fûts de 60 l)	Dimensions (LxPxH) (mm)	Volume de rétention (l)	Poids laqué / galv.(kg)
AW 60-1/M	2	800 x 500 x 290	72	34 / 37
AW 60-2/M	4	900 x 800 x 220	81	46 / 49
AW 60-3/M	6	1300 x 800 x 205	103	58 / 62
AW 60-1	-	800 x 500 x 290	73	28 / 30
AW 60-2	-	900 x 800 x 220	82	34 / 36
AW 60-3	-	1300 x 800 x 205	104	41 / 44

Stockage d'un max. de 6 fûts de 60 litres peuvent être également combinés avec des petits récipients

- Construction en tôle d'acier de 3 mm
- Garde au sol de 100 mm

Versions

AW 60

- Sans caillebotis

AW 60/M

- Avec caillebotis galvanisé
- Charge admissible 1000 kg/m²

Options

- Support de fûts FA 60, galvanisé
- Support à rouleaux RA 60 pour tourner les fûts, emboîtable, galvanisé
- Rayonnage GR, galvanisé
- Aide au remplissage KAH
- 2 roues pivotantes + 2 roues fixes en polyamide, dont une roue pivotante avec arrêtoir - hauteur 125 mm



AW 60-2/M avec aide au remplissage KAH-60



AW 60-3/M avec support de fûts FA 60-3



- 100% étanchéité, testée – contrôlée – certifiée
- Liquides inflammables des catégories GHS 1-3
- Liquides dangereux pour la nappe phréatique des catégories GHS 1-4

Surface:

RAL 2000

RAL 3000

RAL 5012

RAL 6011

RAL 7005

galvanisée

BACS DE RETENTION DE TYPE WM / WO



Pour un stockage d'un max. de 4 fûts de 200 litres ou en combinaison avec des fûts de 60 litres ainsi que des petits récipients

- Construction en tôle d'acier de 3 mm
- Garde au sol de 100 mm
- Transportable avec chariot élévateur à fourche et transpalette
- Surface: galvanisé à chaud

Versions

WM

- Avec caillebotis galvanisé (charge admissible 1000 kg/m²)

WO

- Sans caillebotis

Options voir page 105

	Nombre max (fûts de 200 l)	Dimensions (LxPxH) (mm)	Volume de rétention (l)	Poids (kg)
WM-2/200	2	1200 x 800 x 365	243	72
WM-4/200	4	1200 x 1200 x 290	255	91
WM-4/400	4	1200 x 1200 x 415	440	103
WO-2/200	-	1200 x 800 x 360	243	51
WO-4/200	-	1200 x 1200 x 285	259	62
WO-4/400	-	1200 x 1200 x 415	444	76



- 100% étanchéité, testée – contrôlée – certifiée
- Liquides inflammables des catégories GHS 1-3
- Liquides dangereux pour la nappe phréatique des catégories GHS 1-4

BACS DE RETENTION DE TYPE AM / AO



AM-2



AO-4/A



AO-4/B

Stockage d'un max. de 4 fûts de 200 litres, ils peuvent être combinés avec des fûts de 60 litres et des petits récipients.

- Construction en tôle d'acier de 3 mm
- Garde au sol de 100 mm
- Construction conique
- Empilables l'un dans l'autre
- Rebords renforcés sur les deux côtés
- Transportable avec chariot élévateur à fourche et transpalette

Versions

AM

- Avec caillebotis galvanisé (charge admissible 1000 kg/m²)

AO

- Sans caillebotis

Options voir page 105

	Nombre max. (fûts de 200 l)	Dimensions (LxPxH) (mm)	Volume de rétention (l)	Poids laqué / galv. (kg)
AM-1	1	800 x 800 x 545	243	59 / 63
AM-2	2	1200 x 800 x 415	250	71 / 75
AM-4/A	4	1200 x 1200 x 335	309	88 / 93
AM-4/B	4	2400 x 800 x 285	318	114 / 120
AO-1	-	800 x 800 x 545	241	47 / 51
AO-2	-	1200 x 800 x 415	265	53 / 57
AO-4/A	-	1200 x 1200 x 335	308	61 / 66
AO-4/B	-	2400 x 800 x 285	318	78 / 84



- 100% étanchéité, testée – contrôlée – certifiée
- Liquides inflammables des catégories GHS 1-3
- Liquides dangereux pour la nappe phréatique des catégories GHS 1-4

Surface:

RAL 2000

RAL 3000

RAL 5012

RAL 6011

RAL 7005

galvanisée

BACS DE RETENTION DE TYPE SERIE 2000

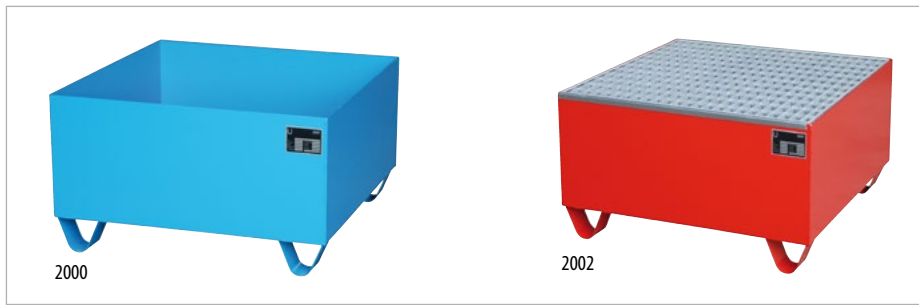

Stockage d'un max. de 4 fûts de 200 litres, également combinable avec des fûts de 60 litres et des petits récipients

- Construction en tôle d'acier de 3 mm
- Au choix avec caillebotis galvanisé ou sans (charge admissible 1000 kg/m²)
- Au choix avec pieds d'appui ou sans (garde au sol de 100 mm)



Options

- Support de fûts FA, galvanisé
- Support de fûts à rouleaux RA, emboîtable, galvanisé
- Rayonnages pour petits récipients GR, galvanisés
- Panneaux de protection galvanisés sur 3 côtés, hauteur 1000 mm



2018 avec panneau de protection



- 100% étanchéité, testée – contrôlée – certifiée
- Liquides inflammables des catégories GHS 1-3
- Liquides dangereux pour la nappe phréatique des catégories GHS 1-4

	Nombre max. (fûts de 200 l)	Surface	Caillebotis	Pieds d'appui Garde au sol de 100 mm	Dimensions (LxPxH) (mm)	Volume de rétention (l)	Poids laqué / galv.(kg)
2000 / 2001	-	laquée / galvanisée	-	✓	800 x 800 x 460	222	43 / 46
2002 / 2003	1	laquée / galvanisée	✓	✓	800 x 800 x 460	221	57 / 60
2008 / 2009	-	laquée / galvanisée	-	-	1200 x 800 x 260	243	47 / 50
2010 / 2011	2	laquée / galvanisée	✓	-	1200 x 800 x 260	240	66 / 71
2016 / 2017	-	laquée / galvanisée	-	✓	1200 x 800 x 360	243	48 / 53
2018 / 2019	2	laquée / galvanisée	✓	✓	1200 x 800 x 360	240	69 / 73
2026 / 2027	-	laquée / galvanisée	-	-	1200 x 1200 x 185	259	57 / 63
2028 / 2029	4	laquée / galvanisée	✓	-	1200 x 1200 x 185	255	86 / 92

Surface:	RAL 2000	RAL 3000	RAL 5012	RAL 6011	RAL 7005	galvanisée
-----------------	----------	----------	----------	----------	----------	------------

BACS DE RETENTION DE TYPE SERIE 2000



2030



2032



2041



2042



2048



2050

► Options voir page 105



Nombre max. (fûts de 200 l)	Surface	Caillebotis	Pieds d'appui Garde au sol de 100 mm	Dimensions (LxPxH) (mm)	Volume de rétention (l)	Poids laqué / galv.(kg)	
2030 / 2031	-	laquée / galvanisée	-	✓	1200 x 1200 x 285	259	59 / 65
2032 / 2033	4	laquée / galvanisée	✓	✓	1200 x 1200 x 285	255	81 / 86
2040 / 2041	-	laquée / galvanisée	-	✓	2400 x 800 x 250	279	70 / 75
2042 / 2043	4	laquée / galvanisée	✓	✓	2400 x 800 x 250	273	124 / 132
2048 / 2049	-	laquée / galvanisée	-	✓	1800 x 800 x 275	262	58 / 62
2050 / 2051	3	laquée / galvanisée	✓	✓	1800 x 800 x 275	235	86 / 90

Surface:

RAL 2000

RAL 3000

RAL 5012

RAL 6011

RAL 7005

galvanisée

BACS DE RETENTION TYPE PW



Pour un stockage d'un max. de 4 fûts de 200 litres, ou en combinaison avec des fûts de 60 litres

- Construction en tôle d'acier de 3 mm
- Aire de dépose en profilés galvanisés à chaud
- Garde au sol de 100 mm
- Empilables



- 100% étanchéité, testée – contrôlée – certifiée
- Liquides inflammables des catégories GHS 1-3
- Liquides dangereux pour la nappe phréatique des catégories GHS 1-4

	Nombre max. (fûts de 200 l)	Dimensions (LxPxH) (mm)	Volume de rétention (l)	Charge admissible (kg)	Poids laqué / galv. (kg)
PW 200-2	2	1200 x 800 x 360	242	600	64 / 69
PW 200-4	4	1200 x 1200 x 285	257	1200	77 / 83
PW 400-4	4	1200 x 1200 x 410	435	1200	91 / 98

Surface:

RAL 2000

RAL 3000

RAL 5012

RAL 6011

RAL 7005

galvanisée

BACS DE RETENTION TYPE ECO-S



ECO-S 4/200 - unité de transport



ECO-S 2/200

Le bac de rétention conique, optimisé pour la logistique. Pour le stockage d'un max. de 4 fûts de 200 litres ou en combinaison avec des fûts de 60 litres ainsi que des petits récipients

- Construction en tôle d'acier de 2mm
- Garde au sol de 100 mm
- Caillebotis galvanisé (charge admissible 650 kg/m²)
- Construction conique
- Empilables l'un dans l'autre
- Transportable par chariot élévateur et transpalette
- Unité d'expédition: 15 pièces sur europalette



- 100% étanchéité, testée – contrôlée – certifiée
- Liquides inflammables des catégories GHS 1-3
- Liquides dangereux pour la nappe phréatique des catégories GHS 1-4

	Nombre max. (fûts de 200 l)	Dimensions (LxPxH) (mm)	Volume de rétention (l)	Poids galv. (kg)
ECO-S 2/200	2	1200 x 800 x 360	232	48
ECO-S 4/200	4	1200 x 1200 x 280	240	70
ECO-S 4/400	4	1200 x 1200 x 430	440	80

Surface:

galvanisée

BACS DE RETENTION TYPE AW 8-12



AW-12



AW-10



AW-8

Stockage d'un max. de 12 fûts de 200 litres, aussi combinable avec des fûts de 60 litres et des petits récipients

- Construction en tôle d'acier de 3 mm
- Garde au sol de 100 mm
- Caillebotis galvanisé (charge admissible 1000 kg/m²)

Options

- Supports de fûts FA, galvanisé
- Supports à rouleaux RA, emboîtables, galvanisés
- Rayonnages pour petits récipients GR, galvanisés

► **Options voir page 105**



- 100% étanchéité, testée – contrôlée – certifiée
- Liquides inflammables des catégories GHS 1-3
- Liquides dangereux pour la nappe phréatique des catégories GHS 1-4

	Nombre max. (fûts de 200 l)	Dimensions (LxPxH) (mm)	Volume de rétention (l)	Poids laqué / galv.(kg)
AW-8	8	2650 x 1300 x 210	340	190 / 200
AW-10	10	3250 x 1300 x 190	395	232 / 244
AW-12	12	3850 x 1300 x 200	470	277 / 291

Surface:

RAL 2000

RAL 3000

RAL 5012

RAL 6011

RAL 7005

galvanisée

BACS DE RETENTION TYPE MAW

Pour un stockage d'un max. de 2 fûts de 200 litres, ou en combinaison avec des fûts de 60 litres ainsi que des petits récipients

Modulable, comprenant au choix:

- **Bac de rétention**
Construction en tôle d'acier de 3 mm, hauteur de passage 100 mm, capacité de rétention 242 litres
- **Kit 1**
Caillebotis galvanisé avec fixation (charge admissible 1000 kg/m²)
- **Kit 2**
2 roues pivotantes + 2 roues fixes en polyamide Ø 100 mm, dont une roue pivotante avec arrêtoir – hauteur de construction 125 mm et poignée galvanisé
- **Kit 3**
2 patins
- **Kit 4**
Support de fûts FA 200-1 pour le stockage d'un fût couché de 200 litres, livraison démontée
- **Kit 5**
Support à rouleaux RA 200 pour tourner les fûts
- **Kit 6**
Habillage avec porte verrouillable



Kit 1



Kit 3

	Dimensions (LxPxH) (mm)	Poids (kg) laqué / galv.
MAW Bac de rétention	1295 x 735 x 365	50 / 54
Modul 1 Caillebotis + fixation	715 x 1230 x 30	- / 19
Modul 2 Poignée galvanisé + roues	635 x 60 x 950	- / 7
Modul 3 Patins	1275 x 80 x 95	14 / 15
Modul 4 Support à fûts FA 200-1	540 x 775 x 445	- / 13
Modul 5 Support à rouleaux RA 200	320 x 720 x 75	- / 7
Modul 6 Habillage galvanisé	1295 x 740 x 1450	- / 89

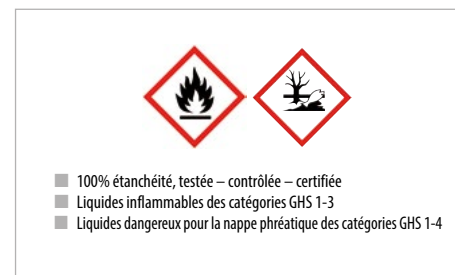

Bac de rétention avec kit 2

Surface:	RAL 2000	RAL 3000	RAL 5012	RAL 6011	RAL 7005	galvanisée
----------	----------	----------	----------	----------	----------	------------

BACS DE RETENTION TYPE PWE



Pour un stockage d'un max. de 4 fûts de 200 litres ou en combinaison avec des fûts de 60 litres

- Construction en tôle d'acier de 2 mm
- Aire de dépose en profilés galvanisés à chaud
- Garde au sol de 100 mm
- Empilables



	Nombre max. (fûts de 200 l)	Dimensions (LxPxH) (mm)	Volume de rétention (l)	Charge admissible (kg)	Poids laqué / galv. (kg)
PWE 200-2	2	1200 x 800 x 360	245	480	49 / 52
PWE 200-4	4	1200 x 1200 x 285	261	960	59 / 63
PWE 400-4	4	1200 x 1200 x 410	440	960	68 / 73

BACS DE RETENTION TYPE ECO



Pour un stockage d'un max. de 4 fûts de 200 litres ou d'un max. de 2 conteneurs IBC de 1000 litres ou en combinaison avec des fûts de 60 litres ainsi que des petits récipients

- Construction en tôle d'acier de 2 mm
- Garde au sol de 100 mm
- Caillebotis galvanisé (charge admissible 1000 kg/m²)

Versions

ECO

- Sans rehausse de soutirage

ECO-A

- Avec rehausse de soutirage

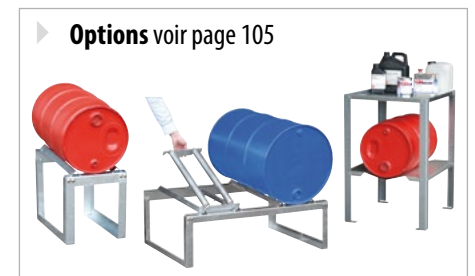

	Nombre max. (fûts de 200 l / IBC de 1000 l)	Dimensions (LxPxH) (mm)	Volume de rétention (l)	Poids laqué / galv. (kg)
ECO 1/200	1 / -	800 x 800 x 455	222	44 / 46
ECO 2/200	2 / -	1200 x 800 x 360	240	54 / 57
ECO 4/200	4 / -	1200 x 1200 x 285	261	68 / 71
ECO 4/400	4 / -	1200 x 1200 x 410	435	77 / 80
ECO 1/1000	- / 1	1460 x 1460 x 620	1100	141 / 147
ECO 2/1000	- / 2	2650 x 1300 x 435	1128	185 / 195
ECO-A 1/1000	- / 1	1460 x 1460 x 1083	1100	150 / 158
ECO-A 2/1000	- / 2	2650 x 1460 x 863	1128	233 / 244



Surface:

RAL 2000

RAL 3000

RAL 5012

RAL 6011

RAL 7005

galvanisée

BACS DE RETENTION TYPE AW/PE



Stockage d'un max. de 4 fûts de 200 litres ou max. 2 conteneurs IBC de 1000 litres de produits agressifs, également combinable avec des fûts de 60 litres et des petits récipients

- Construction en tôle d'acier de 3 mm
- Garde au sol de 100 mm
- Avec insert «PE»
- Cadre à coincer
- Caillebotis galvanisé (charge admissible 1000 kg/m²)

Options

- Palette à fûts FP-2, galvanisée
- Supports de fûts FA, galvanisés
- Supports à rouleaux RA, emboîtables, galvanisés
- Rayonnages pour petits récipients GR, galvanisé

Versions spécifiques livrables

- Autres dimensions

AW-1/PE



AW-1/PE



VAW-4/A



AW 1000-2/PE

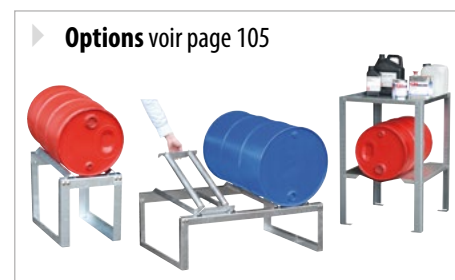

► Options voir page 105

	Nombre max. (fût de 200 l / IBC 1000 l)	Dimensions (LxPxH) (mm)	Volume de rétention (l)	Poids laqué / galv.(kg)
AW-1/PE	1 / -	815 x 815 x 470	205	73 / 77
AW-2/PE	2 / -	1215 x 815 x 365	225	89 / 93
AW-4/A/PE	4 / -	1215 x 1215 x 290	240	113 / 120
AW-4/B/PE	4 / -	2415 x 815 x 255	250	141 / 152
AW 1000/PE	- / 1	1475 x 1475 x 625	1053	211 / 227
AW 1000-2/PE	- / 2	2665 x 1315 x 440	1084	261 / 272



- 100% étanchéité, testée – contrôlée – certifiée
- Liquides inflammables des catégories GHS 1-3
- Liquides dangereux pour la nappe phréatique des catégories GHS 1-4

Surface:

RAL 2000

RAL 3000

RAL 5012

RAL 6011

RAL 7005

galvanisée

BACS DE RETENTION INOX TYPE VAW



VAW-1



VAW-2 avec caillebotis

Pour un stockage d'un max. de 4 fûts de 200 litres ou de max. 2 conteneurs IBC de 1000 litres remplis de matières agressives ou en combinaison avec des fûts de 60 litres ainsi que des petits récipients

- Construction en tôle d'inox de 2 mm
- Garde au sol de 100 mm

Options

- Caillebotis galvanisé (charge admissible 1000 kg/m²)
- Caillebotis en inox (charge admissible 1000 kg/m²)
- Supports de fûts FA, galvanisé
- Supports à rouleaux RA, emboîtables, galvanisé



VAW-4/A avec caillebotis



VAW-4/B avec caillebotis



VAW-1000 avec caillebotis



VAW-1000-2 avec caillebotis

	Nombre max. (fût de 200 l / IBC 1000 l)	Dimensions (LxPxH) (mm)	Volume de rétention (l)	Poids (kg) sans/avec caillebotis
VAW-1	1 / -	800 x 800 x 465	222	30 / 44
VAW-2	2 / -	1200 x 800 x 360	243	33 / 51
VAW-4/A	4 / -	1200 x 1200 x 285	259	38 / 68
VAW-4/B	4 / -	2400 x 800 x 250	279	48 / 90
VAW-1000	- / 1	1460 x 1460 x 620	1100	- / 147
VAW-1000-2	- / 2	2650 x 1300 x 435	1138	- / 195



Version inox

- 100% étanchéité, testée – contrôlée – certifiée
- Liquides inflammables des catégories GHS 1-3
- Liquides dangereux pour la nappe phréatique des catégories GHS 1-4

BACS DE RETENTION TYPE AW



AW 450



AW 800

Pour un stockage d'un max. de 10 fûts de 200 litres ou de max. 3 conteneurs IBC de 1000 litres ou en combinaison avec des fûts de 60 litres et des petits récipients

- Construction en tôle d'acier de 3 mm
- Garde au sol de 100 mm
- Caillebotis galvanisé (charge admissible 1000 kg/m²)

Options

- Panneau de protection sur 3 côtés, en tôle d'acier galvanisé d'une hauteur de 1000 mm **AW/SW**
- Palette à fûts FP-2, galvanisée

Versions spécifiques livrables

- Autres dimensions



AW 1000-2

AW 1000-10F



AW 1000

AW 1000-3 avec panneau de protection

	Nombre max. (fût de 200 l / IBC 1000 l)	Dimensions (LxPxH) (mm)	Volume de rétention (l)	Poids laqué / galv. (kg)
AW 450	4 / -	1460 x 1460 x 355	525	144 / 155
AW 800	4 / -	1460 x 1460 x 525	885	165 / 178
AW 1000	- / 1	1460 x 1460 x 620	1100	180 / 194
AW 1000-2	- / 2	2650 x 1300 x 435	1135	226 / 239
AW 1000-10F	10 / 2	2690 x 1650 x 375	1186	274 / 294
AW 1000-3	- / 3	3850 x 1300 x 340	1160	314 / 338



- 100% étanchéité, testée – contrôlée – certifiée
- Liquides inflammables des catégories GHS 1-3
- Liquides dangereux pour la nappe phréatique des catégories GHS 1-4

Surface:

RAL 2000

RAL 3000

RAL 5012

RAL 6011

RAL 7005

galvanisée

BACS DE RETENTION TYPE AWA



AWA 1000



AWA 1000-2 + FP-2



AWA 1000-3



AWA 21



AWA 31 + FP-2



AWA 32 avec panneau de protection

Maniement sûr lors du remplissage ou lors du nettoyage d'objets huileux. Stockage d'un max. de 3 conteneurs (IBC) de 1000 litres, également combinable avec des fûts de 200 litres et de 60 litres ou de petits récipients

- Construction en tôle d'acier de 3 mm
- Garde au sol de 100 mm
- Avec rehausse de soutirage ou
- En combinaison, rehausse de soutirage et caillebotis galvanisé (charge admissible 1000 kg/m²)

Options

- Panneaux de protection sur 3 côtés en tôle d'acier galvanisé, hauteur 1000 mm **AWA/SW**
- Palette à fûts FP-2, galvanisée
- Supports de fûts FA, galvanisés
- Supports à rouleaux RA, emboîtables, galvanisés
- Rayonnages pour petits récipients GR, galvanisés

Versions spécifiques livrables

- Autres dimensions

► Options voir page 105



	Nombre de rehausse / caillebotis	Nombre max. (IBC 1000 l)	Dimensions (LxPxH) (mm)	Volume de rétention (l)	Poids laqué / galv.(kg)
AWA 1000	1 / -	1	1460 x 1460 x 1090	1100	190 / 201
AWA 1000-2	2 / -	2	2650 x 1460 x 865	1140	280 / 300
AWA 1000-3	3 / -	3	3850 x 1460 x 780	1165	389 / 412
AWA 21	1 / 1	2	2650 x 1460 x 865	1140	272 / 291
AWA 31	1 / 2	3	3850 x 1460 x 780	1170	336 / 360
AWA 32	2 / 1	3	3850 x 1460 x 780	1170	362 / 387



- 100% étanchéité, testée – contrôlée – certifiée
- Liquides inflammables des catégories GHS 1-3
- Liquides dangereux pour la nappe phréatique des catégories GHS 1-4

Surface:

RAL 2000

RAL 3000

RAL 5012

RAL 6011

RAL 7005

galvanisée

BACS DE RETENTION MOBILE TYPE AW 60 SR



AW 60-1 SR



AW 60-1 SRF

	Nombre max. (fûts x l)	Dimensions (LxPxH) poignée inclus (mm)	Dimensions du bac (LxPxH) (mm)	Volume de rétention (l)	Poids laqué / galv. (kg)
AW 60-1 SR	2 x 60	940 x 500 x 1075	800 x 500 x 415	72	39 / 42
AW 60-1 SRF	1 x 60	940 x 500 x 1075	800 x 500 x 415	72	49 / 52

Pour un stockage mobile de fûts de 60 litres

- Construction en tôle d'acier de 3 mm
- Caillebotis galvanisé (charge admissible 1000 kg/m²)
- 2 roues pivotantes + 2 roues fixes en polyamide Ø 100 mm dont une roue pivotante avec arrêtoir - hauteur 125 mm, avec poignée

Versions

AW 60-1 SR

- Pour le stockage debout de max. 2 fûts de 60 litres

AW 60-1 SRF

- Pour le stockage couché de max. 1 fût de 60 litres
- Support de fûts FA 60-1, galvanisé, pour un stockage couché et pour le soutirage de fûts de 60 l, livré démonté

BACS DE RETENTION TYPE AST / AW-F



AST



AW-F 2 avec poignée et sangle

	Nombre max. (fûts de 200 l)	Dimensions (LxPxH) poignée inclus (mm)	Dimensions du bac (LxPxH) (mm)	Volume de rétention (l)	Poids laqué / galv. (kg)
AST	1	1280 x 800 x 1110	1200 x 800 x 565	250	91 / 95
AW-F 1	1	870 x 800 x 1110	800 x 800 x 695	243	69 / 73
AW-F 2	2	1200 x 800 x 1110	1200 x 800 x 565	250	78 / 82

Stockage d'un max. de 2 fûts de 200 litres

- Construction en tôle d'acier de 3 mm
- Caillebotis galvanisé (charge adm. 1000 kg/m²)
- Bord profilé servant d'aire de dépose du caillebotis
- 2 roues pivotantes + 2 roues fixes en polyamide Ø 180 mm dont une roue pivotante avec arrêtoir - hauteur 225 mm, avec poignée

Versions

AST

- Support de fûts FA 200-1

AW-F

Options

- Pour AST: support à rouleaux RA 200, emboîtable pour tourner les fûts
- Pour AW-F: fixation avec sangle de maintien

BACS DE RETENTION MOBILES TYPE SERIE 2000



2050 SR

2020 avec sangle

	Nombre max. (fûts de 200 l)	Surface	Dimensions (LxPxH) poignée inclus (mm)	Dimensions du bac (LxPxH) (mm)	Volume de rétention (l)	Poids laqué / galv. (kg)
2004 / 2005	1	laquée / galv.	920 x 800 x 1115	800 x 800 x 610	221	68 / 72
2020 / 2021	2	laquée / galv.	1320 x 800 x 1115	1200 x 800 x 515	243	78 / 82
2050 SR / 2051 SR	3	laquée / galv.	1920 x 800 x 1115	1800 x 800 x 430	235	98 / 103

Stockage mobile de fûts de 200 litres

- Construction en tôle d'acier de 3 mm
- Caillebotis galvanisé (charge admissible 1000 kg/m²)
- Stockage debout de 1-3 fûts de 200 litres
- 2 roues pivotantes et 2 roues fixes en polyamide de Ø 180 mm, dont une roue pivotante avec arrêtoir - hauteur 225 mm, avec poignée

Options

- Sangles

Pour tous les produits sur cette page:



- 100% étanchéité, testée – contrôlée – certifiée
- Liquides inflammables des catégories GHS 1-3
- Liquides dangereux pour la nappe phréatique des catégories GHS 1-4

Surface:

RAL 2000

RAL 3000

RAL 5012

RAL 6011

RAL 7005

galvanisée

BACS DE RÉTENTION MOBILES AVEC PANNEAU PERFORÉ DE TYPE LPW



LPW 200-2 équipé d'un porte outils et bac d'égouttement sur le panneau perforé

Soutirage mobile, simple et sécurisé d'huile et autres liquides à divers points d'utilisations pour fûts de 60 et 200 litres

- Bac de rétention en tôle d'acier de 3 mm
- Caillebotis galvanisé (charge admissible 1000 kg/m²)
- Panneau perforé en tôle d'acier, construction robuste, perforations carrées de 10 mm en continu tous les 38 mm pour un positionnement au choix des portes outils
- Poignée galvanisée

Versions

LPW 200-1 à -3

- 2 roues pivotantes et 2 roues fixes en polyamide de Ø 180 mm, dont une roue pivotante avec arrêtoir - hauteur 225 mm

LPW 60-1 à -3

- 2 roues pivotantes et 2 roues fixes en polyamide de Ø 100 mm, dont une roue pivotante avec arrêtoir - hauteur 225 mm

LPW 200-4

- équipé d'une console en tôle perforée
- avec sa sangle de sécurité
- Roues - Ø 100 mm,- hauteur 125 mm

Options

- Porte-outils galvanisé
- Bac d'égouttement galvanisé équipé d'une fixation pour le pistolet de soutirage.



	Nombre max. (Nbres de fûts en litres)	Dimensions (LxPxH) (mm)	Dimensions du bac (LxPxH) (mm)	Volume de rétention (l)	Poids laqué / galv.(kg)
LPW 60-1	1x 60	570 x 590 x 1775	500 x 500 x 505	67	52 / 54
LPW 60-2	2x 60	570 x 890 x 1685	500 x 800 x 415	73	64 / 66
LPW 60-3	2x 60	875 x 500 x 1685	800 x 500 x 415	73	56 / 58
LPW 200-1	1x 200	870 x 890 x 2110	800 x 800 x 610	222	100 / 104
LPW 200-2	2x 200	870 x 1290 x 2015	800 x 1200 x 515	243	122 / 126
LPW 200-3	2x 200	1280 x 800 x 2015	1200 x 800 x 515	243	110 / 114
LPW 200-4	1x 200	1450 x 800 x 1195	1295 x 800 x 415	243	101 / 109

- 100% étanchéité, testée – contrôlée – certifiée
- Liquides inflammables des catégories GHS 1-3
- Liquides dangereux pour la nappe phréatique des catégories GHS 1-4

GREEN-LINE BACS DE RETENTION EN PE TYPE WP



WP-PE 1/11 avec bac pour le soutirage VB 1



WP 2/11



WP-PE 2/2



WPA-PE 4/2



WP-PE 8/11

Pour un stockage sûr et réglementaire de fûts de 200 litres et IBC de 1000 litres

- Construction robuste en PE
- Résistance aux acides, bases et huiles ainsi qu'à d'autres produits non-inflammables
- Avec fourreaux de fourches pour chariot élévateur et gerbeur
- De couleur bleu

Variante avec grandes surfaces d'appui pour des IBC avec palette en bois ou PE

- **WP**

Version avec palette PE

pour des fûts ou IBC avec palette en bois, PE ou cadre en acier

- **WP-PE**
- **WPA-PE**
Bac accessible sur les 4 côtés

Options

Petit bac de rétention PE pour le soutirage

- **VB 1** pour WP-PE 1/11
- **VB 2** pour WP 2/11 et WP-PE 2/11



Bac de soutirage VB 1
(pour WP-PE 1/11)



Bac de soutirage VB 2
(pour WP 2/11 et WP-PE 2/11)



- 100% étanchéité, testée – contrôlée – certifiée
- Liquides dangereux pour la nappe phréatique des catégories 1-4 du GHS
- Liquides corrosifs de catégorie 1 du GHS

	Nombre max. (fûts de 200 l / IBCs 1000 l)	Palette PE	Dimensions (LxPxH) (mm)	Volume de rétention (l)	Charge admissible (kg)	Poids (kg)
WP 1/11	- / 1	-	1590 x 1455 x 715	1125	1500	80
WP 2/11	- / 2	-	2340 x 1360 x 510	1150	2500	67
WP-PE 2/2	2 / -	✓	1230 x 830 x 330	240	650	18
WP-PE 4/2	4 / -	✓	1280 x 1280 x 275	230	1250	25
WP-PE 4/4	4 / -	✓	1310 x 1310 x 370	410	1250	44
WPA-PE 2/2	2 / -	✓	1225 x 820 x 450	230	400	26
WPA-PE 4/2	4 / -	✓	1220 x 1220 x 390	250	800	34
WP-PE 1/11	- / 1	✓	1760 x 1350 x 710	1100	1500	96
WP-PE 2/11	- / 2	✓	2560 x 1350 x 500	1150	2500	118
WP-PE 8/11	8 / 2	✓	2560 x 1350 x 500	1000	2500	118
Petit bac de rétention PE pour le soutirage						
VB 1 pour WP-PE 1/11	- / -	-	525 x 545 x 835	86		8,5
VB 2 pour WP 2/11 et WP-PE 2/11	- / -	-	530 x 520 x 530	86		4

GREEN-LINE BACS DE RETENTION PE POUR PALETTES DE TYPE KWP-P



Pour un stockage sûr et réglementaire de petits récipients sur europalettes et palettes chimiques

- Construction robuste en PE
- Résistance aux acides, bases et huiles ainsi qu'à d'autres produits non-inflammables
- Volume de rétention allant de 20 à 100 litres
- Les bacs de rétention se laissent combiner entre eux et sont aux formats palettes
- De couleur bleu

Options

- Caillebotis PE

	Dimensions (LxPxH) (mm)	Volume de rétention (l)	Charge admissible (kg)	Poids (kg)
KWP-P 20	600 x 400 x 170	22	55	4
KWP-P 30	800 x 400 x 170	31	55	5
KWP-P 40	800 x 600 x 170	43	105	7
KWP-P 60	1000 x 600 x 200	63	205	10
KWP-P 100	1200 x 800 x 195	104	205	14



GREEN-LINE BAC DE RETENTION MOBILE EN PE TYPE WPT



Stockage et transport d'un fût de 200 litres

- Protection contre les éclaboussures
- Fût sécurisé par des sangles
- 1 roue directionnelle avec arrêtoir et 2 roues fixes
- Utilisation facile pour une personne
- De couleur bleu

WPT 230

	Dimensions (LxPxH) (mm)	Volume de rétention (l)	Poids (kg)	Charge admissible (kg)
WPT 230	1600 x 740 x 640	230	44	300



GREEN-LINE PLATEFORMES DE RETENTION PE TYPE BWP



Pour un stockage sûr et réglementaire de petits récipients et fûts de 200 litres

- Construction robuste en polyéthylène
- Résistance aux acides, bases et huiles ainsi qu'à d'autres produits non-inflammables
- Avec palette PE
- De couleur bleu

Options

- Rampe d'accès pour **BWR**
- Profils de jonction de bac **BWV 2**
- Profils de jonction de bac **BWV 4**



Profils de jonction de bac

BWPS-PE 300 + rampe BWR

	Nombre max. (fûts de 200 l)	Dimensions (LxPxH) (mm)	Volume de rétention (l)	Poids (kg)	Charge adm. (kg)
BWP-PE 150	-	1260 x 860 x 150	150	20	1000
BWP-PE 300	4	1660 x 1260 x 150	300	40	2000
BWPS-PE 300	4	2610 x 895 x 150	300	48	2000
Rampe d'accès pour BWR	-	650 x 800 x 160	-	9	1000
Profils de jonction de bac BWV 2	-	1260 x 140 x 40	-	1,5	-
Profils de jonction de bac BWV 4	-	1660 x 140 x 40	-	2	-



PALETTE A FÛTS TYPE FSP



FSP-2 et pince à fût RS-1

Stocker, transporter et empiler des fûts avec chariot élévateur à fourche ou transpalette. Pour max. 4 fûts de 200 litres, aussi combinable avec fûts de 60 litres et petits récipients

- Construction en tôle d'acier de 3 mm
- Caillebotis galvanisé (charge admissible 1000 kg/m²)
- Garde au sol de 100 mm
- Coins d'empilage avec œillets de levage
- Superposable sur 3 hauteurs
- Chaîne de sécurité

Versions

FSP

- Ouvert sur les côtés

FSP-G

- Panneau de protection trilatéral

FSP-D

- Parois grillagées



FSP-1



FSP-2 G



FSP-4 D



FSP-2 et FSP-2 G

	Nombre max. (fûts de 200 l)	Dimensions (LxPxH) (mm)	Volume de rétention (l)	Poids laqué / galv.(kg)
FSP-1	1	755 x 755 x 1590	225	93 / 102
FSP-2	2	920 x 1410 x 1495	245	125 / 133
FSP-4	4	1410 x 1410 x 1435	275	160 / 180
FSP-1 D	1	760 x 760 x 1590	225	103 / 113
FSP-2 D	2	920 x 1410 x 1495	245	141 / 152
FSP-4 D	4	1410 x 1410 x 1435	275	190 / 212
FSP-1 G	1	760 x 760 x 1590	225	112 / 122
FSP-2 G	2	920 x 1410 x 1495	245	156 / 168
FSP-4 G	4	1410 x 1410 x 1435	275	204 / 224



- 100% étanchéité, testée – contrôlée – certifiée
- Liquides inflammables des catégories GHS 1-3
- Liquides dangereux pour la nappe phréatique des catégories GHS 1-4

Surface:

RAL 2000

RAL 3000

RAL 5012

RAL 6011

RAL 7005

galvanisée

ARMOIRE A VOLET ROULANT TYPE RSG



RSG avec pieds

Stockage de fûts à 60 et 200 litres ou/et petits récipients

- Pour l'intérieur ou sous toiture
- Construction robuste en tôle d'acier
- Volet roulant en aluminium
- A ventilation naturelle
- Fermeture par serrure cylindrique
- Finitions: Bacs de rétention et étagère intermédiaire galvanisés, corps en coloris RAL (voir tableau)

Versions

RSG-1

- Avec bac de rétention pour le stockage de max. 2 fûts de 200 litres

RSG-2

- Avec bac de rétention pour le stockage de 6 fûts de 60 litres et étagère intermédiaire galvanisée pour le stockage de petits récipients

RSG-3

- Avec bac de rétention pour le stockage de 6 fûts de 60 litres et bac de rétention pour petits récipients

RSG-4

- Avec 4 bacs de rétention pour petits récipients

Options

- Pieds réglables en hauteur



RSG-1

RSG-2

RSG-3

RSG-4

	Nombre max. (fûts à 60l / 200l)	Dimensions (LxPxH) (mm)	Volume de rétention (l)	Poids (kg)
RSG-1	- / 2	1300 x 870 x 1610	240	162
RSG-2	6 / -	1300 x 870 x 1610	91	162
RSG-3	6 / -	1300 x 870 x 1610	91+67	172
RSG-4	- / -	1300 x 870 x 1610	4 x 67	215



- 100% étanchéité, testée – contrôlée – certifiée
- Liquides inflammables des catégories GHS 1-3
- Liquides dangereux pour la nappe phréatique des catégories GHS 1-4

ARMOIRES POUR PRODUITS DANGEREUX TYPE GS



GS-2 équipé d'un planché en caillebotis



GS-4

GS-1

Stockage de max. 4 fûts de 200 litres ou max. 1 conteneur IBC de 1000 litres, aussi combinable avec des fûts de 60 litres et petits récipients

- Pour l'intérieur ou sous toiture
- Bac de rétention en tôle d'acier 3 mm
- Caillebotis galvanisé (charge admissible 1000 kg/m²)
- Garde au sol de 100 mm
- Conception en tôle d'acier galvanisé, fermée sur tous les côtés
- Verrouillable
- Un stockage commun des fûts, pompes et entonnoirs est possible

Options

- Equipé d'une étagère pour le stockage de petits récipients

	Nombre max. (fûts de 200 l / IBCs de 1000 l)	Dimensions (LxPxH) (mm)	Volume de rétention (l)	Nombre de portes	Poids laqué / galv. (kg)
GS-1	1 / -	840 x 690 x 1930	200	1	126 / 130
GS-2	2 / -	1680 x 690 x 1780	230	2	232 / 237
GS-3	4 / -	1475 x 1460 x 1805	525	1	349 / 358
GS-4	- / 1	1475 x 1460 x 2410	1085	1	426 / 438



- 100% étanchéité, testée – contrôlée – certifiée
- Liquides inflammables avec un point d'inflammation >55°C
- Liquides dangereux pour la nappe phréatique des catégories GHS 1-4

Surface:

RAL 2000

RAL 3000

RAL 5012

RAL 6011

RAL 7005

galvanisée

DEPOTS POUR PRODUITS DANGEREUX TYPE GD



GD-C, GD-B et GD-A avec GR-C



GD-A avec GR-B

GD-B avec FA 60-1

Stockage de max. 2 fûts de 200 litres, aussi combinable avec fûts de 60 litres et petits récipients

- Bac de rétention en tôle d'acier 3 mm
- Caillebotis galvanisé (charge admissible 1000 kg/m²)
- Garde au sol de 100 mm

Versions

GD-A

- Pour l'intérieur
- Panneau de protection trilatéral
- Chaîne de sécurité

GD-B

- Pour l'extérieur
- Panneau de protection trilatéral
- Capot «en fibres de verre renforcée» pour intempéries avec ressorts à gaz
- Serrure à barillet

GD-C

- Pour l'intérieur
- Parois et capot en treillis pour la ventilation naturelle
- Serrure à barillet



- 100% étanchéité, testée – contrôlée – certifiée
- Liquides inflammables des catégories GHS 1-3 (Type GD-A et type GD-C)
- Liquides dangereux pour la nappe phréatique des catégories GHS 1-4



- 100% étanchéité, testée – contrôlée – certifiée
- Liquides inflammables avec un point d'inflammation >55°C (Type GD-B)
- Liquides dangereux pour la nappe phréatique des catégories GHS 1-4

	Nombre max. (fûts de 200 litres)	Dimensions (LxPxH) (mm)	Volume de rétention (l)	Poids laqué / galv.(kg)
GD-A	2	1420 x 795 x 1370	257	151 / 161
GD-B	2	1460 x 830 x 1460	257	174 / 184
GD-C	2	1430 x 820 x 1390	257	149 / 159

► **Options voir page 105**



DEPOTS POUR PRODUITS DANGEREUX TYPE GD-E



GD-E/IBC 2



GD-E/IBC 2

GD-E/IBC

Stockage de fûts de 200 litres ou de conteneurs IBC de 1000 litres, également combinable avec des fûts de 60 litres et petits récipients

- Pour l'intérieur et l'extérieur
- Bac de rétention en tôle d'acier 3 mm
- Caillebotis galvanisé (charge admissible 1000 kg/m²)
- Garde au sol de 100 mm
- Construction fermée en acier galvanisé profilé
- Avec ventilation naturelle
- Verrouillable

Versions

GD-E

- Toit rabattable équipé de 2 verins à gaz, facile à ouvrir ou à fermer

GD-E/IBC

- Toit fixe

Options

- Supports de fûts FA, galvanisé
- Supports à rouleaux RA, emboîtables, galvanisé
- Rayonnages pour petits récipients GR, galvanisé



GD-E 4



GD-E 2

► **Options** voir page 105



- 100% étanchéité, testée – contrôlée – certifiée
- Liquides inflammables des catégories GHS 1-3
- Liquides dangereux pour la nappe phréatique des catégories GHS 1-4

	Nombre max. (fûts de 200 l / IBC 1000 l)	Dimensions (LxPxH) (mm)	Volume de rétention (l)	Poids galv. (kg)
GD-E 2	2 / -	1535 x 1290 x 1730	222	230
GD-E 4	4 / -	1535 x 1590 x 1710	280	265
GD-E/IBC	- / 1	1535 x 1590 x 2470	1110	346
GD-E/IBC 2	- / 2	2835 x 1595 x 2180	1145	530

Surface: **galvanisée**

DEPOTS POUR PRODUITS DANGEREUX TYPE GD-N



GD-N 2 avec GR-A

Stockage de max. 4 fûts de 200 litres, aussi combinable avec des fûts de 60 litres et petits récipients

- À l'intérieur et à l'extérieur
- Bac de rétention en tôle d'acier 3 mm
- Caillebotis galvanisé (charge admissible 1000 kg/m²)
- Construction en tôle d'acier galvanisé
- A ventilation naturelle
- Toit équipé de 2 verins à gaz
- Verrouillable
- Un stockage des pompes et entonnoirs est possible

Versions

GD-N

- 2 portes à 2 battants
- Garde au sol de 100 mm

GD-N/R

- Porte rabattable en aluminium fonctionnant comme rampe d'accès



GD-N/R 4 et diable à fûts FP-V

Options

- Étagère intermédiaire en caillebotis LxP 1385 x 520 mm
1 pièce pour type GD-N 2
2 pièces pour type GD-N 4
- Supports de fûts FA, galvanisés
- Supports à rouleaux RA, emboîtables, galvanisés
- Rayonnages pour petits récipients GR, galvanisés

► Options voir page 105



	Nombre max. (fûts de 200 l)	Dimensions (LxPxH) (mm)	VOLUME de rétention (l)	Poids galv. (kg)
GD-N 2	2	1440 x 1015 x 1615	245	236
GD-N 4	4	1440 x 1500 x 1560	275	302
GD-N/R 2	2	1440 x 1015 x 1515	245	224
GD-N/R 4	4	1440 x 1500 x 1460	275	290



- 100% étanchéité, testée – contrôlée – certifiée
- Liquides inflammables des catégories GHS 1-3
- Liquides dangereux pour la nappe phréatique des catégories GHS 1-4

ACCESSOIRES POUR BACS DE RETENTION/DEPOTS POUR PRODUITS DANGEREUX

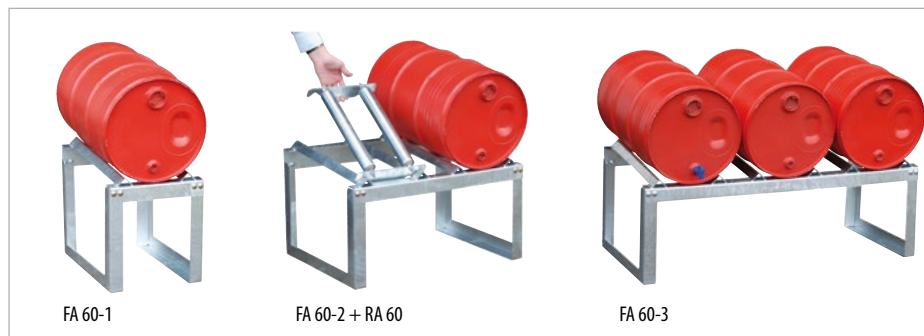

FA 60-1

FA 60-2 + RA 60

FA 60-3

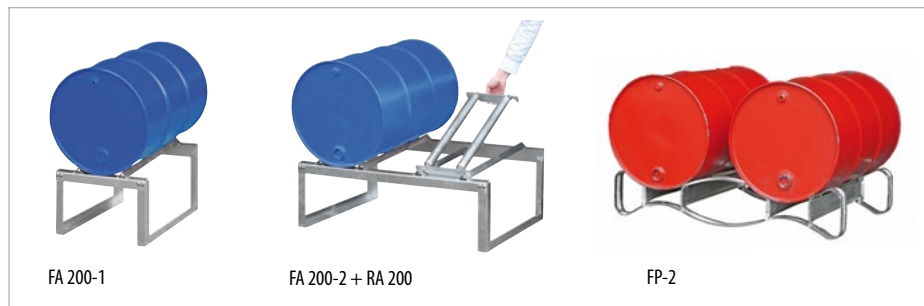

FA 200-1

FA 200-2 + RA 200

FP-2



GR-A

GR-B

GR-C



KAH-5

KAH-25 avec bac de rétention pour petits récipients KGW

KAH-60 avec bac de rétention AW 60-2/M

- **Supports de fûts FA**, galvanisés, pour le remplissage et stockage horizontal de fûts de 60 ou 200 litres, pour l'installation sur des bacs de rétention avec caillebotis, livré en kit
- **Supports à rouleaux RA**, galvanisés et embrochables, pour tourner les fûts de 60 ou 200 litres, à placer dans les supports de fûts type FA
- **Palettes à fûts FP**, galvanisées, pour le stockage horizontal de fûts de 200 litres, superposables max. 5 fois, profondeur de fourche max. 150 mm
- **Rayonnages pour petits récipients GR**, galvanisés, en variations différentes, livré en kit
- **Sangles de serrage** pour 1, 2 ou 3 fûts de 200 litres, pour des bacs des rétentions mobiles avec poignée
- **Aide au remplissage pour bidons KAH**
 - ▶ soutirage simple avec moins d'effort des bidons de 5 à 60 litres
 - ▶ construction en tôle d'acier
 - ▶ conçu pour un montage murale
 - ▶ galvanisé



Sangle de serrage pour 2 fûts de 200 litres

		Nombre max. (fûts/petits récipients/bidons)	Dim. de transport (LxPxH) (mm)	Dim. de montage (LxPxH) (mm)	Poids (kg)
FA 60-1	Support de fûts	1 fût de 60 litres	400 x 550 x 120	355 x 545 x 455	10
FA 60-2	Support de fûts	2 fûts de 60 litres	800 x 550 x 120	755 x 545 x 455	14
FA 60-3	Support de fûts	3 fûts de 60 litres	1200 x 550 x 120	1155 x 545 x 455	21
FA 200-1	Support de fûts	1 fût de 200 litres	600 x 800 x 120	540 x 775 x 445	13
FA 200-2	Support de fûts	2 fûts de 200 litres	1200 x 800 x 120	1155 x 775 x 445	19
RA 60	Support à rouleaux	1 fût de 60 litres		295 x 490 x 80	4
RA 200	Support à rouleaux	1 fût de 200 litres		320 x 490 x 80	4
FP-2	Palette à fûts	2 x fûts de 200 litres		1280 x 750 x 250	22
GR-A	Rayonnage, 2 étages	petits récipients	900 x 700 x 80	600 x 700 x 900	22
GR-B	Rayonnage, 1 support de fûts, 1 étage	1 fût de 60 litres/petits récipients	900 x 700 x 80	600 x 700 x 900	22
GR-C	Rayonnage, 2 supports de fûts	2 fûts de 60 litres	900 x 700 x 80	600 x 700 x 900	22
Sangle de serrage		1 fût de 200 litres			2
Sangle de serrage		2 fûts de 200 litres			3
Sangle de serrage		3 fûts de 200 litres			4
KAH-5	Aide au remplissage/soutirage	1 bidon de 5 litres		360 x 270 x 520	5
KAH-25	Aide au remplissage/soutirage	1 bidon de 25 litres		520 x 375 x 785	6
KAH-60	Aide au remplissage/soutirage	1 bidon de 60 litres		520 x 470 x 825	9

RAYONNAGES A PETITS RECIPIENTS AVEC BACS DE RETENTION TYPE SERIE 3000



Rayon basic S 3017-4E

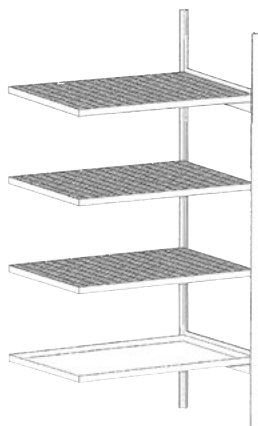

Rayon complémentaire S 3018-4E



Rayon basic S 3019-4E

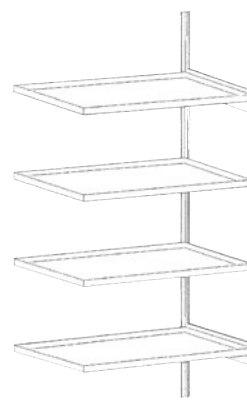

Rayon complémentaire S 3020-4E



Rayon basic S 3021-4E



Rayon basic S 3022-4E

Pour le stockage sûr de petits récipients

- Bacs de rétention en tôle d'acier 3 mm
- Système emboîtable
- 1000 x 600 x 2000 mm (H x L x P)
- 4 niveaux, charge admissible par niveau 150 kg en cas de charge répartie uniformément

Options

- Niveau supplémentaire
- Bacs de rétention également livrable en acier inoxydable!



- 100% étanchéité, testée – contrôlée – certifiée
- Liquides inflammables des catégories GHS 1-3
- Liquides dangereux pour la nappe phréatique des catégories GHS 1-4



Versions

		Dim. bac de rétention (HxLxP) (mm)	Volume de rétention (l)	Poids (kg)
3017-4E	Rayons de base avec 4 niveaux (3 caillebotis galvanisés, 1 bac de rétention galvanisé)	-	1 x 30	69
3018-4E	Rayons annexes à 4 niveaux (3 caillebotis galvanisés, 1 bac de rétention galvanisé)	-	1 x 30	61
3019-4E	Rayons de base avec 4 niveaux (4 bacs de rétention galvanisés)	-	4 x 30	97
3020-4E	Rayons annexes à 4 niveaux (4 bacs de rétention galvanisés)	-	4 x 30	89
3021-4E	Rayons de base avec 4 niveaux (4 caillebotis galvanisés) + bac de rétention galvanisé	1200 x 800 x 360	1 x 243	113
3022-4E	Rayons de base avec 4 niveaux (4 fonds de rayon galvanisés) + bac de rétention galvanisé	1200 x 800 x 360	1 x 243	90
3023-4E	Rayons de base et rayons annexes à 4 niveaux (2 x 4 caillebotis galvanisés) + bac de rétention galvanisé	2400 x 800 x 250	1 x 279	188
3024-4E	Rayons de base et rayons annexes à 4 niveaux (2 x 4 fonds de rayon galvanisés) + bac de rétention galvanisé	2400 x 800 x 250	1 x 279	143

Surface:

galvanisée

RAYONNAGES A FUTS AVEC BACS DE RETENTION TYPE SERIE 3000



Rayonnage type 3000 + rayonnage complémentaire de type 3001



Rayonnage type 3002



Rayonnage type 3004



Rayonnage type 3006



Rayonnage type 3008



Rayonnage type 3010

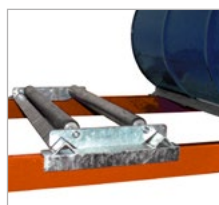

3013

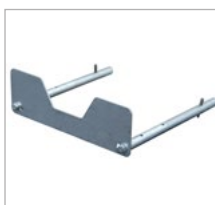

3014



- 100% étanchéité, testée – contrôlée – certifiée
- Liquides inflammables des catégories GHS 1-3
- Liquides dangereux pour la nappe phréatique des catégories GHS 1-4



3015



3016

3012 Support à rouleaux pour 1 fût de 60 litres

3013 Support à rouleaux pour 1 fût de 200 litres

3014 Butée de sécurité, galvanisé

3015 Support à petits récipients, galvanisé

3016 Protection anti-collision

Stockage et remplissage de max. 12 fûts couchés et debout de 200 litres ou max. 12 fûts de 60 litres

- Bacs de rétention en tôle d'acier 3 mm
- Sans/avec caillebotis galvanisé
- Garde au sol de 100 mm
- Volume de rétention 200 l
- Echelle
- Profilé porteur avec revêtement poudre
- Supports de fûts pour fûts de 60 ou 200 litres, galvanisés

Versions	Nombre max (fûts)	Rayonnage (LxPxH) (mm)	Bac de rétention (LxPxH) (mm)	Poids (kg)
3000 Rayonnage basique à 2 niveaux, bac de rétention sans caillebotis	4 fûts de 200 litres couchés	1510 x 800 x 2000	1330 x 1200 x 260	134
3001 Rayonnage complémentaire à 2 niveaux, bac de rétention sans caillebotis	4 fûts de 200 litres couchés	1430 x 800 x 2000	1330 x 1200 x 260	117
3002 Rayonnage basique à 3 niveaux, bac de rétention sans caillebotis	6 fûts de 200 litres couchés	1510 x 800 x 2000	1330 x 1200 x 260	159
3003 Rayonnage complémentaire à 3 niveaux, bac de rétention sans caillebotis	6 fûts de 200 litres couchés	1430 x 800 x 2000	1330 x 1200 x 260	138
3004 Rayonnage basique à 3 niveaux, bac de rétention sans caillebotis	9 fûts de 60 litres couchés	1510 x 800 x 2000	1330 x 1200 x 260	170
3005 Rayonnage complémentaire à 3 niveaux, bac de rétention sans caillebotis	9 fûts de 60 litres couchés	1430 x 800 x 2000	1330 x 1200 x 260	153
3006 Rayonnage basique à 4 niveaux, bac de rétention sans caillebotis	12 fûts de 60 litres couchés	1510 x 800 x 2000	1330 x 1200 x 260	202
3007 Rayonnage complémentaire à 4 niveaux, bac de rétention sans caillebotis	12 fûts de 60 litres couchés	1430 x 800 x 2000	1330 x 1200 x 260	182
3008 Rayonnage basique à 1 niveau, bac de rétention avec caillebotis	2 fûts de 200 litres couchés/4 fûts de 200 litres debout	1510 x 800 x 2000	1330 x 1200 x 260	144
3009 Rayonnage complémentaire à 1 niveau, bac de rétention avec caillebotis	2 fûts de 200 litres couchés/4 fûts de 200 litres debout	1430 x 800 x 2000	1330 x 1200 x 260	127
3010 Rayonnage basique à 2 niveaux, bac de rétention avec caillebotis	4 fûts de 200 litres couchés/4 fûts de 200 litres debout	1510 x 800 x 2000	1330 x 1200 x 260	170
3011 Rayonnage complémentaire à 2 niveaux, bac de rétention avec caillebotis	4 fûts de 200 litres couchés/4 fûts de 200 litres debout	1430 x 800 x 2000	1330 x 1200 x 260	161

RAYONNAGES A PALETTES TYPE PR

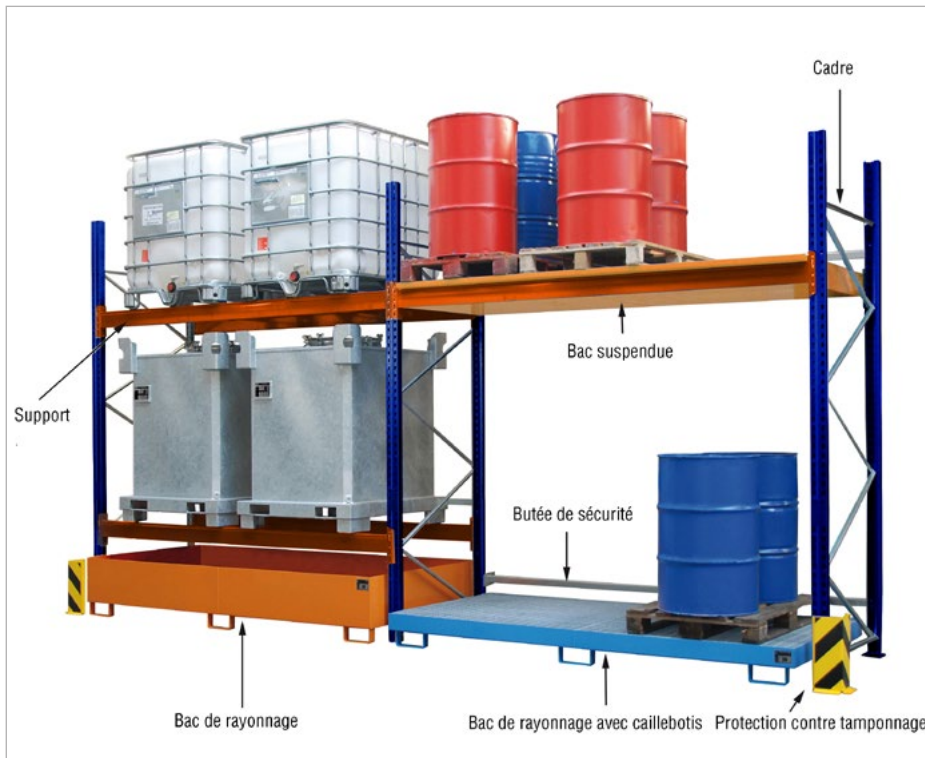

Grâce à l'emploi des bacs de rayonnage, les rayonnages à palettes remplissent les exigences légales allemandes selon «WHG», «VAWS» et «TRbF»

Modulable, comprenant au choix:

- Cadre PR-S, galvanisé
- Support PR-T, revêtement poudre, à mettre en place tous les 50 mm
- Butée de sécurité PR-D, galvanisée
- Caillebotis galvanisé sur les supports, maille de 30 x 60 mm, avec 4 éléments de fixation, charge admissible 1000 kg/m²
- Protection anti-collision (prescrit dans les côtés extérieurs et les passages)
- Bacs de rayonnage RW et bacs suspendus EHW

Désignation		Dimensions (LxPxH) (mm)	Charge adm. (kg)
Echelle de rack	PR-S 2000	T 1100 x H 2000	----
Echelle de rack	PR-S 3000	T 1100 x H 3000	----
Echelle de rack	PR-S 4000	T 1100 x H 4000	----
Traverse/Lisse	PR-T 1800	L 1800	2500
Traverse/Lisse	PR-T 2200	L 2200	2100
Traverse/Lisse	PR-T 2700-1	L 2700	2400
Traverse/Lisse	PR-T 2700-2	L 2700	3000
Butée de sécurité pour longueur de traverse de 1800 mm	PR-D 1800	L 1800	----
Butée de sécurité pour longueur de traverse de 2200 mm	PR-D 2200	L 2200	----
Butée de sécurité pour longueur de traverse de 2700 mm	PR-D 2700	L 2700	----
Caillebotis		865 x 1230 x 30	1000 kg/m ²
Protection anti-collision		----	----

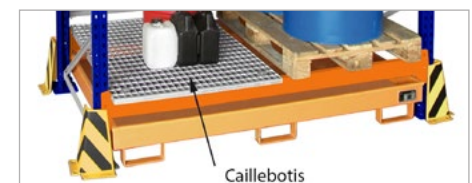

Options: Support de fût RP (voir page 71)



PR kit 1 pour max. 12 fûts de 200 litres
constitué de:

- 2 x échelles de rack PR-S 2000
- 2 x supports PR-T 2700-1
- 2 x butées de sécurité PR-D 2700
- 1 x bac de rayonnage RW-GR 2700-1
- 2 x protections anti-collision (en option)



PR kit 2 pour max. 12 fûts de 200 litres
constitué de:

- 2 x échelles de rack PR-S 3000
- 4 x supports PR-T 2700-1
- 2 x butées de sécurité PR-D 2700
- 1 x bac de rayonnage RW 2700-1
- 2 x protections anti-collision (en option)



PR kit 3 pour max. 4 conteneurs de 1000 litres
constitué de:

- 2 x échelles de rack PR-S 3000
- 4 x supports PR-T 2700-2
- 2 x butées de sécurité PR-D 2700
- 1 x bac de rayonnage RW 2700-3
- 2 x protections anti-collision (en option)

BACS DE RAYONNAGE TYPE RW

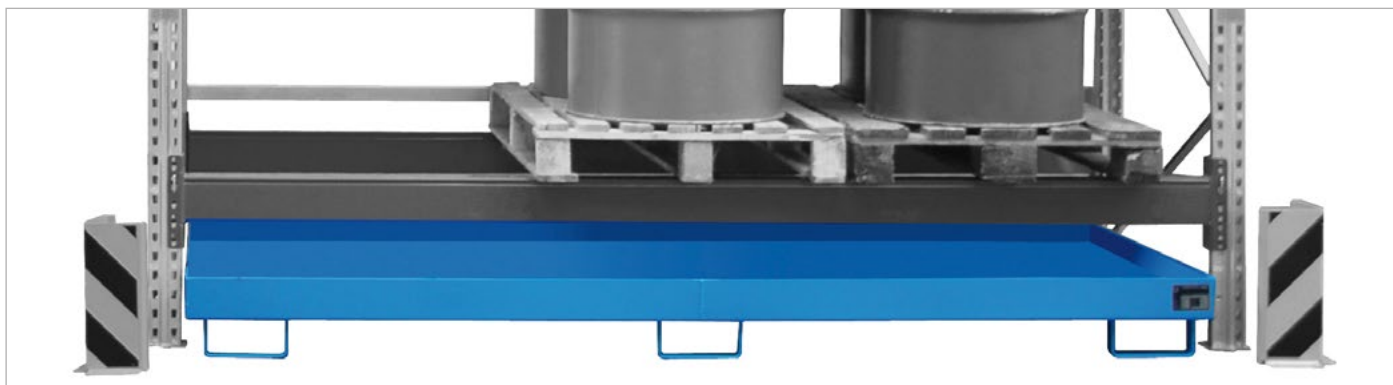

Bac de rayonnage RW-2700-1



Bac de rayonnage RW-GR 2700-3



Bac de rayonnage RW-GR 2700-1



Bac de rayonnage RW 2200-2



Bac de rayonnage RW-2200-1

Sans caillebotis	Avec caillebotis	Pour longueur de support (mm)	Dim. (LxPxH) (mm)	Volume de rétention (l)	Poids laqué (kg) sans/avec caillebotis	Poids galv. (kg) sans/avec caillebotis
RW 1800	RW-GR 1800	1800	1750 x 1300 x 250	331	80/134	86/141
RW 2200-1	RW-GR 2200-1	2200	2150 x 1300 x 225	338	91/163	98/172
RW 2200-2	RW-GR 2200-2	2200	2150 x 1300 x 505	1115	136/207	147/218
RW 2700-1	RW-GR 2700-1	2700	2650 x 1300 x 210	352	106/190	114/200
RW 2700-2	RW-GR 2700-2	2700	2650 x 1300 x 300	674	123/207	133/218
RW 2700-3	RW-GR 2700-3	2700	2650 x 1300 x 435	1135	148/226	160/239
RW 3300-1	RW-GR 3300-1	3300	3250 x 1300 x 195	240	126/232	136/244
RW 3300-2	RW-GR 3300-2	3300	3250 x 1300 x 265	540	141/247	152/261
RW 3300-3	RW-GR 3300-3	3300	3250 x 1300 x 380	1150	166/265	179/280
	RW-GR 3600-3	3600	3550 x 1300 x 355	1162	----/278	----/294

Grâce à l'utilisation de bacs de rayonnage, les systèmes de rayonnages existants peuvent être équipés rapidement et économiquement conformément à la législation

- Construction en tôle d'acier de 3 mm

Versions

RW

- Bacs de rayonnage sans caillebotis
- Garde au sol de 100 mm

RW-GR



- Bacs de rayonnage avec caillebotis galvanisé (charge admissible 1000 kg/m²)
- Garde au sol de 100 mm

Versions spécifiques livrables

- Pour la prise avec gerbeur



Bac de rayonnage RW 1800

- 100% étanchéité, testée – contrôlée – certifiée
- Liquides inflammables des catégories GHS 1-3
- Liquides dangereux pour la nappe phréatique des catégories GHS 1-4

Surface:

RAL 2000

RAL 3000

RAL 5012

RAL 6011

RAL 7005

galvanisée

BACS DE RETENTION AVEC INSERT PE TYPE RW PE

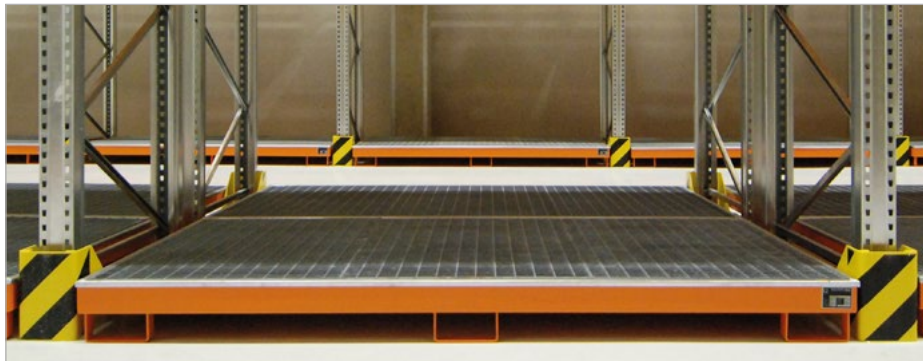

Bac de rayonnage RW-GR 2700-1 PE



Bac de rayonnage RW 2700-3 PE

Sans caillebotis	Avec Caillebotis	Pour longueur de support (mm)	Dim. (LxPxH) (mm)	Volume de rétention (l)	Poids laqué (kg) sans/avec caillebotis	Poids galv. (kg) sans/avec caillebotis
RW 1800 PE	RW-GR 1800 PE	1800	1765 x 1315 x 255	298	102/159	108/165
RW 2200-1 PE	RW-GR 2200-1 PE	2200	2165 x 1315 x 230	240	116/177	123/184
RW 2200-2 PE	RW-GR 2200-2 PE	2200	2165 x 1315 x 510	1063	167/228	177/238
RW 2700-1 PE	RW-GR 2700-1 PE	2700	2665 x 1315 x 210	309	134/217	142/225
RW 2700-2 PE	RW-GR 2700-2 PE	2700	2665 x 1315 x 305	623	154/238	164/247
RW 2700-3 PE	RW-GR 2700-3 PE	2700	2665 x 1315 x 440	1077	181/260	194/271
RW 3300-1 PE	RW-GR 3300-1 PE	3300	3265 x 1315 x 195	320	159/272	169/281
RW 3300-2 PE	RW-GR 3300-2 PE	3300	3265 x 1315 x 270	617	177/289	188/299
RW 3300-3 PE	RW-GR 3300-3 PE	3300	3265 x 1315 x 385	1298	205/310	218/323

Pour un stockage de matières agressives. Les bacs de rétention suspendus équipent de façon économique et conforme le rayonnage d'après la législation

- Construction en tôle d'acier de 3 mm
- Insert PE
- Cadre de blocage galvanisé

Versions

RW PE

- Bacs de rayonnage sans caillebotis
- Garde au sol de 100 mm

RW-GR PE

- Bacs de rayonnage avec caillebotis galvanisé (charge admissible 1000 kg/m²)
- Garde au sol de 100 mm

Versions spécifiques livrables

- Pour la prise avec gerbeur



BACS DE RETENTION SUSPENDUS TYPE EHW



Bac suspendu EHW 1800

	Pour longueur de support (mm)	Dim. (LxPxH) (mm)	Volume de rétention (l)	Poids laqué / galv. (kg)
EHW 1800	1800	1750 x 1250/915 x 160	259	105 / 111
EHW 2200	2200	2150 x 1250/915 x 140	288	125 / 132
EHW 2700	2700	2650 x 1250/915 x 130	322	151 / 159
EHW 3300	3300	3250 x 1250/915 x 110	342	186 / 195
EHW 3600	3600	3550 x 1250/915 x 115	389	197 / 207

Les bacs de rétention sont positionnés sur les lisses de maintien du système de rayonnage afin de pouvoir les modifier rapidement, économiquement et en conformité avec la loi.

- Construction en tôle d'acier de 3 mm
- Caillebotis galvanisé (charge admissible 1000 kg/m²)



Bac suspendu EHW 2700



Surface:

RAL 2000

RAL 3000

RAL 5012

RAL 6011

RAL 7005

galvanisée

STATIONS DE SOUTIRAGE



FA 60-A

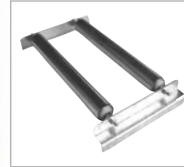

RA 60-A

Stockage couché et remplissage de max. 9 fûts/bidons de 60 litres, également combinable avec de petits récipients

Modulable, comprenant au choix:

- **Bacs de rétention AW 60** en tôle d'acier 3 mm, hauteur de passage 100 mm
- **Caillebotis GR**, galvanisés (charge admissible 1000 kg/m²)
- **Rayonnages AG**, galvanisés, livré en kit, superposables max. 3 fois
- **Tôles de support AB** galvanisés et à déplacer (2 pièces / bidon)
- **Support de fût FA 60-A** pour 1 fût de 60 litres, galvanisé
- **Support à rouleaux RA 60-A**, galvanisé, embrochable, pour tourner des fûts de 60 litres



AW 60-2 + 2xAG 60-2 + 4xFA 60-A

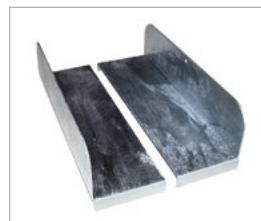

AB (2 pièces par bidon)



Aide au remplissage KAH-60 avec bac de rétention AW 60-2/M

		Nombre max. (fûts de 60 l)	Dimensions (LxPxH) (mm)	Volume de rétention (l)	Charge admissible (kg)	Poids (kg) laqué / galv.
Bac de rétention	AW 60-1		800 x 500 x 290	73	--	28 / 32
Caillebotis	GR 60-1		780 x 420 x 30	--	--	-- / 6
Rayonnage	AG 60-1	1	515 x 515 x 555	--	65	-- / 9
Bac de rétention	AW 60-2		900 x 800 x 220	82	--	34 / 38
Caillebotis	GR 60-2		820 x 780 x 30	--	--	-- / 12
Rayonnage	AG 60-2	2	915 x 515 x 555	--	130	-- / 10
Bac de rétention	AW 60-3		1300 x 800 x 205	103	--	42 / 48
Caillebotis	GR 60-3		1220 x 780 x 30	--	--	-- / 18
Rayonnage	AG 60-3	3	1315 x 515 x 555	--	200	-- / 13
Tôles de support	AB		100 x 510 x 150	--	--	-- / 2
Support de fûts	FA 60-A	1	270 x 510 x 60	--	--	-- / 2
Support à rouleaux	RA 60-A	1	270 x 510 x 80	--	--	-- / 4



Surface:

RAL 2000

RAL 3000

RAL 5012

RAL 6011

RAL 7005

galvanisée

RAYONNAGES A FUTS ET PETITS RECIPIENTS TYPE FRE

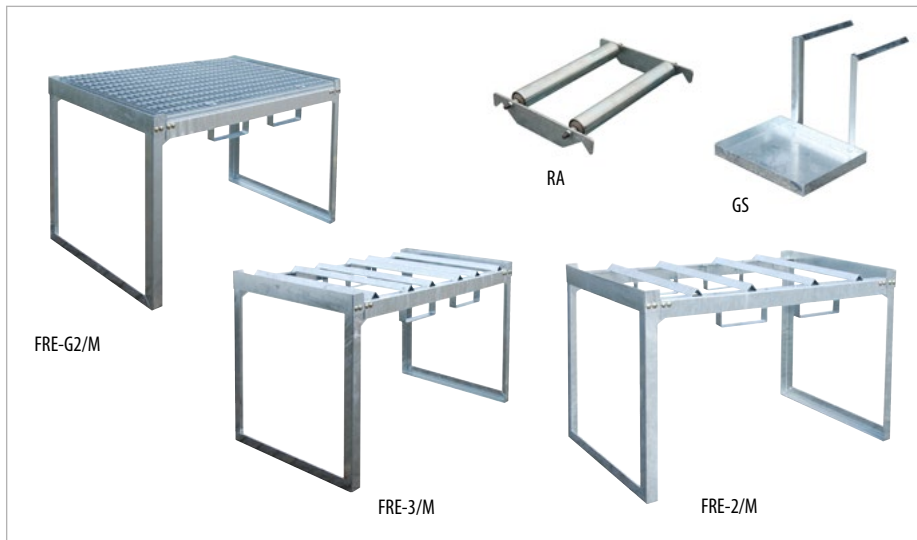

Stockage et remplissage de max. 4 fûts couchés de 200 litres, aussi combinable avec des fûts de 60 litres et petits récipients

Modulable, comprenant au choix:

- Rayonnages à fûts **FRE/M** pour fûts de 60 ou 200 litres, galvanisé, avec des entrées de fourches, en version vissée, superposables max. 2 fois, livré en kit
- Rayonnages à petits récipients **FRE-G/M** avec caillebotis et entrées de fourches, galvanisés, superposables max. 2 fois, livré en kit
- Porte-bidons **GS**
- Supports à rouleaux **RA** pour tourner les fûts de 60 ou 200 litres, emboîtables
- Bac de rétention de Serie 2000, 1200 x 800 mm et 1200 x 1200 mm, avec/sans caillebotis (voir page 80/81)

Naturellement d'autres bacs de rétention avec les mesures suivantes peuvent être utilisés 1200 x 800 mm et 1200 x 1200 mm comme par ex. le bac de rétention profilé (voir page 87)

Composez vos rayonnages d'après vos besoins grâce à notre système modulaire!

Exemples de combinaisons possibles



SET A:
S 2031 + FRE-2/M



SET B:
S 2018 + FRE-1/M + FRE-G1/M



SET C:
S 2032 + FRE-2/M + GS + FRE-G2/M



SET D:
S 2032 + FRE-2/M - GS + FRE-3/M



Bac de rétention profilé type PW

		Nombre max. (fûts x l)	Dimensions (LxPxH) (env. mm)	Dimensions de transport (LxPxH) (env. mm)	Charge adm. (kg)	Poids galv. (kg)
Rayonnage à fûts	FRE-1/M	1 x 200	910 x 790 x 780	785 x 780 x 200	500	25
Rayonnage pour petits récipients	FRE-G1/M		910 x 790 x 780	785 x 780 x 200	500	35
Bac de rétention	Serie 2000		800 x 1200 x 360			
Rayonnage à fûts	FRE-2/M	2 x 200	1310 x 800 x 780	1180 x 785 x 200	500	30
Rayonnage à fûts	FRE-3/M	3 x 60	1310 x 800 x 780	1180 x 785 x 200	500	33
Rayonnage pour petits récipients	FRE-G2/M		1310 x 800 x 780	1185 x 785 x 200	500	42
Bac de rétention	Serie 2000		1200 x 1200 x 285			
Porte-bidons	GS		400 x 300 x 350		10	5
Support à rouleaux	RA 60		295 x 490 x 60			4
Support à rouleaux	RA 200		320 x 720 x 60			7



- 100% étanchéité, testée – contrôlée – certifiée
- Liquides inflammables des catégories GHS 1-3
- Liquides dangereux pour la nappe phréatique des catégories GHS 1-4

STATIONS DE SOUTIRAGE POUR FUTS TYPE FAS



FAS-4 + 2xFP-2 + KH

	Nombre max. (fûts de 200 l)	Dimensions (LxPxH) (mm)	Volume de rétention (l)	Charge admissible (kg)	Poids (kg)
FAS-2	2	1300 x 1550 x 735	255	760	100
FAS-4	4	1300 x 2900 x 735	355	1520	169
FP-2	2	1280 x 750 x 250	---	---	22
KH		375 x 485 x 460	---	---	5

Stockage et soutirage de max. 4 fûts couchés de 200 litres

- Bac de rétention avec pieds et montants pour palettes à fûts
- Système modulaire emboîtable
- Volume de transport réduit

Options

- Porte-bidons KH, galvanisé
- Palettes à fûts FP-2, galvanisées

- 100% étanchéité, testée – contrôlée – certifiée
- Liquides inflammables des catégories GHS 1-3
- Liquides dangereux pour la nappe phréatique des catégories GHS 1-4

Surface: RAL 2000 RAL 3000 RAL 5012 RAL 6011 RAL 7005

RAYONNAGES A FUTS TYPE FR



FRA-2 + 2xFR-2 + FR-3



FRA-2 + FR-2



RA

Stockage couché et soutirage de max. 6 fûts de 200 litres, également combinable avec des fûts de 60 litres

Modulable, comprenant au choix:

- **Bacs de rétention FRA** en tôle d'acier 3 mm, hauteur de passage 100 mm, finition laquée ou galvanisée
- **Caillebotis GR-FR**, galvanisé, pour bacs de rétention type FRA
- **Rayonnages à fûts FR** pour fûts de 60 ou 200 litres, superposables max. 3 fois, coins d'empilage avec œillets de levage
- **Rayonnages à petits récipients FRG** avec caillebotis, galvanisés, superposables max. 3 fois, coins d'empilage avec œillets de levage
- **Support pour petits récipients GS**
- **Support à rouleaux RA** pour tourner des fûts de 60 ou 200 litres, emboîtable

		Nombre max. (fûts x l)	Volume de rétention (l)	Dimensions (LxPxH) (mm)	Charge adm. (kg)	Poids (kg) laqué / galv.
Bac de rétention	FRA-1		265	1200 x 800 x 415		56 / 62
Caillebotis	GR-FRA-1					
Rayonnage à fûts	FR-1	1 x 200		980 x 580 x 850	200	-- / 38
Bac de rétention	FRA-2		308	1200 x 1200 x 335		65 / 72
Caillebotis	GR-FRA-2					
Rayonnage à fûts	FR-2	2 x 200		1380 x 580 x 850	400	-- / 45
Rayonnage pour petits récipients	FRG			1380 x 580 x 850		
Bac de rétention	FRA-3		308	1200 x 1200 x 335		65 / 72
Caillebotis	GR-FRA-3					
Rayonnage à fûts	FR-3	3 x 60		1380 x 580 x 850	400	-- / 48
Rayonnage pour petits récipients	FRG			1380 x 580 x 850		

- 100% étanchéité, testée – contrôlée – certifiée
- Liquides inflammables des catégories GHS 1-3
- Liquides dangereux pour la nappe phréatique des catégories GHS 1-4

Surface: RAL 2000 RAL 3000 RAL 5012 RAL 6011 RAL 7005 galvanisé

BACS POUR CONTENEURS TYPE CW



Stockage de conteneurs de décrochage rempli de produits résiduels ayant des émulsions, des graisses, huiles ou liquides pour freins. Pour un positionnement en intérieur ou sous un auvent.

- Pour conteneurs de décrochage selon «DIN 30720» jusqu'à 10³
- Construction en acier robuste
- Couverture du bac pour éviter des contaminations par des liquides
- 4 ouvertures d'aspiration étant protégés par une grille amovible et en même temps utilisables comme indicateur de niveau
- Emplacement de conteneur avec un angle d'inclinaison de 5°
- Œillets pour levage par grue
- Facile à nettoyer

Versions spécifiques livrables

- Par exemple pour conteneur dérouleur selon «DIN 30722»
- Autres dimensions



CW 1



CW 3



Ouverture d'aspiration et indicateur de niveau

	Dimensions (LxPxH) (mm)	Volume de rétention (l)	Charge de surface (kg)	Poids (kg)
CW 1	2300 x 2030 x 560	1010	20000	562
CW 2	2800 x 2030 x 560	1232	20000	709
CW 3	3300 x 2030 x 560	1452	20000	810



- 100% étanchéité, testée – contrôlée – certifiée
- Liquides inflammables des catégories GHS 1-3
- Liquides dangereux pour la nappe phréatique des catégories GHS 1-4

PLATEFORMES DE RETENTION **BSW 21-24**



Plateformes de rétention pratiques pour le stockage et le soutirage

- Charge admissible 5000 kg/m²
- Charge par roue 500 kg
- Praticable pour chariot élévateur à fourche ou transpalette

Modulable, comprenant au choix:

- **Plateformes de rétention BSW**
hauteur 78 mm, avec caillebotis galvanisé
- **Rampe d'accès AR**
- **Angles d'accès AE**
- **Connecteurs en croix KV**, galvanisés
- **Profilés de raccordement WV**, galvanisés

8 x BSW + 6 x AR + 1 x AE + 3 x KV + 10 x WV (options: diable à fûts FP-V, rayonnages à fûts FR)

	Plateformes de rétention				Rampes d'accès			Angles d'accès	Connecteurs en croix	Profilés de raccordement		
	BSW 21	BSW 22	BSW 23	BSW 24	AR 21	AR 22	AR 23	AE 24	KV 24	WV 21	WV 22	WV 23
Dimensions (LxPxH) (mm)	1350x1350x78	1900x1350x78	2850x1350x78	2850x1900x78	1350x500x78	1900x500x78	2850x500x78	500x500x78	Ø 120 Höhe 16	1350x55x30	1900x55x30	2850x55x30
Volume de rétention (l)	135	190	185	400	-	-	-	-	-	-	-	-
Poids (kg)	115	160	238	347	31	42	63	6	0,5	2	3	4

PLATEFORMES DE RETENTION **BSW 121-126**

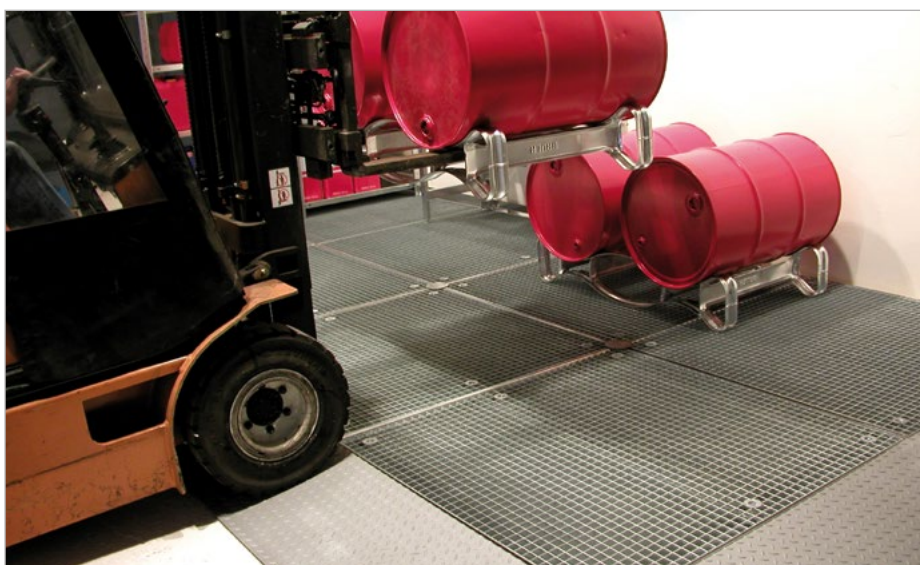

Plateformes de rétention pratiques pour le stockage et remplissage

- Comme type BSW 21-24 mais hauteur de construction de 123 mm

Options

- Tôles déflectrices de raccordement mural, galvanisées
- Pour plus d'options voir page 105

- 100% étanchéité, testée – contrôlée – certifiée
- Liquides inflammables des catégories GHS 1-3
- Liquides dangereux pour la nappe phréatique des catégories GHS 1-4

8 x BSW + 6 x AR + 1 x AE + 3 x KV + 10 x WV (options: palettes à fûts FP-2, rayonnages à fûts FR)

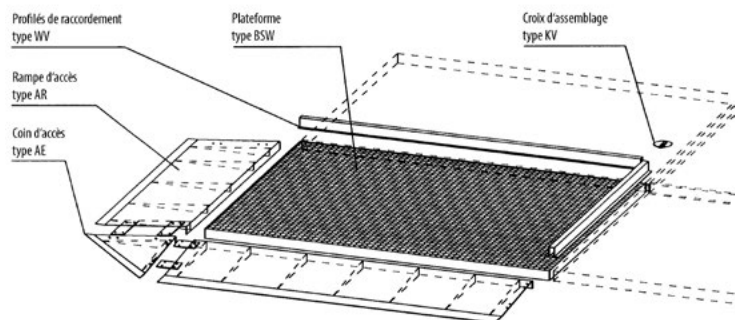

	Profilés de raccordement				Connecteur en croix
	WV 121	WV 122	WV 123	WV 124	KV 24
Longueur (mm)	500	1000	2000	2500	Ø 120 H 16

	Plateformes de rétention						Rampes d'accès				Coin d'accès
	BSW 121	BSW 122	BSW 123	BSW 124	BSW 125	BSW 126	AR 121	AR 122	AR 123	AR 124	AE 124
Dimensions (LxPxH) (mm)	500x500x123	1000x500x123	1000x1000x123	2000x1000x123	2500x500x123	2500x1000x123	500x1120x123	1000x1120x123	2000x1120x123	2500x1120x123	1120x1120x123
Volume de rétention (l)	29	59	119	238	148	297	-	-	-	-	-
Poids (kg)	25	46	80	155	111	187	26	50	97	120	23

Surface: **galvanisée** Sur demande: **inox**

PLATEFORMES DE RETENTION POUR MACHINES **TYPE BSW**



Pour des machines de conception et planification spécifique par le client

Modulable, comprenant au choix:

- Plateformes de rétention avec caillebotis galvanisé
- Rampes d'accès **AR**
- Coins d'accès **AE**
- Croix d'assemblage **KV**, galvanisé
- Profils de raccordement **WV**, galvanisé



- 100% étanchéité, testée – contrôlée – certifiée
- Liquides inflammables des catégories GHS 1-3
- Liquides dangereux pour la nappe phréatique des catégories GHS 1-4

REVÊTEMENTS DE PROTECTION DU SOL



Revêtement de protection du sol avec niche pour le pilier et rampe d'accès

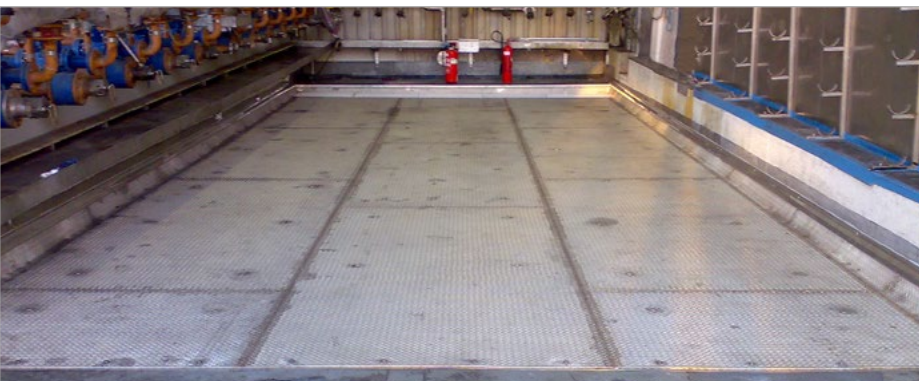

Revêtement de protection du sol en acier inoxydable



Cornière d'accès praticable

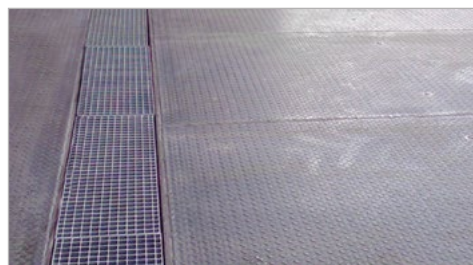

Gouttière avec caillebotis

D'après les exigences légales allemandes du «VAwS» et «WHG», les lieux de transvasement ainsi que les emplacements de chargement ou déchargement pour tous polluants doivent disposer d'un système de retenue approprié. Nos revêtements de protection du sol répondent à ces exigences. En outre, les dommages mécaniques du sol peuvent être évités

- Adaptation individuelle au besoin
- Brève durée de construction, donc brève durée d'immobilisation
- Revêtement en acier ou acier inoxydable
- Différentes épaisseurs de tôles
- Les tôles d'acier sont soudées sur place et fixées au sol avec des goujons
- Posées et fixées sur un sous-sol plein et solide
- Finition accessible et antidérapante:
- Praticable avec transpalette, dans le cas d'un dimensionnement approprié également praticable avec chariot élévateur ou camion

Options

- Rampe de passage
- Tôle de passage courbée ou bordée
- Gouttière avec caillebotis
- Couche insonorisant ou isolant entre sous-sol et revêtement de protection du sol
- Tôles déflectrice de raccordement murale
- Douches d'urgence, aspirations
- Cache pour caillebotis

PLATEFORME D'APPROVISIONNEMENT POUR DIESEL TYPE TAW



TAW avec protection anti-collision

Plateforme d'approvisionnement pour Diesel et Biodiesel, à usage propre, pour un positionnement en intérieur et sous toiture

- Construction robuste en acier
- Surface praticable et antidérapante
- Ancrage au sol sur surfaces planes et stables
- Cornières d'accès praticable sur 3 côtés

Options

- Protection anti-collision
- Tôle de finition murale

Versions spécifiques livrables

- Tailles individuelles possibles
- Nombre individuel de profilés de bordure
- Laqué teintes RAL au choix du client
- **Inox**



Type TAW avec protection anti-collision



Type TAW avec protection anti-collision

	Dimensions (LxPxH) (mm)	VOLUME de rétention (l)	Poids env. (kg)
TAW 1	4000 x 2000 x 50	303	412
TAW 2	5000 x 2500 x 50	490	631
TAW 3	6000 x 3000 x 50	723	884

Surface: **RAL 7036**

- 100% étanchéité, testée – contrôlée – certifiée
- Diesel selon «DIN EN 590» et «DIN EN 14214»
- Liquides inflammables des catégories GHS 1
- Liquides dangereux pour la nappe phréatique des catégories GHS 2

PLATEFORME D'APPROVISIONNEMENT POUR DIESEL TYPE KPS



Plateforme d'approvisionnement pour Diesel et Biodiesel, à usage propre, pour un positionnement en intérieur et sous toiture

- Identique au type TAW, cependant équipé de panneaux de sécurité galvanisé, emboîtable, 1000 mm de haut, montage par le donneur d'ordre

	Dimensions (LxPxH) (mm)	VOLUME de rétention (l)	Poids env. (kg)
KPS 1	4000 x 2000 x 50	303	478
KPS 2	5000 x 2500 x 50	490	712
KPS 3	6000 x 3000 x 50	723	984



- 100% étanchéité, testée – contrôlée – certifiée
- Diesel selon «DIN EN 590» et «DIN EN 14214»
- Liquides inflammables des catégories GHS 1
- Liquides dangereux pour la nappe phréatique des catégories GHS 2

PLATEFORME D'APPROVISIONNEMENT POUR DIESEL TYPE KPM



Plateforme d'approvisionnement pour Diesel et Biodiesel, à usage propre, pour un positionnement en intérieur et sous toiture

- Construction robuste en acier
- Construction modulaire, extensible
- Construction transportable
- Emboîtement simple de chaque module
- Praticable, anti-dérapant
- Conçue pour une fixation au sol
- Bord(s) praticable(s)

Module basic KPM 1

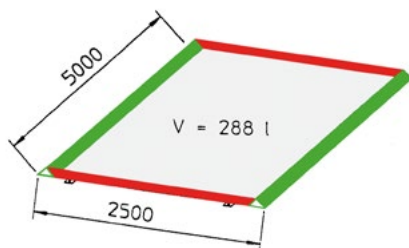

Module d'extension KPM 2

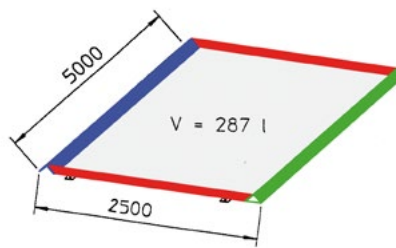

Module final KPM 3

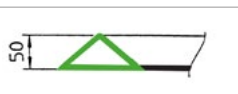
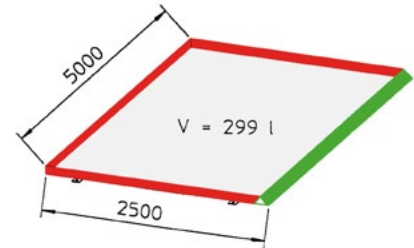

Bord praticable

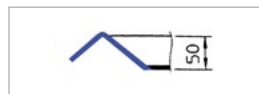

Profilé emboîtable



Cornière d'accès

	Dimensions (LxPxH) (mm)	VOLUME de rétention (l)	Poids (kg)
KPM 1	5000 x 2500 x 50	288	588
KPM 2	5000 x 2500 x 50	287	567
KPM 3	5000 x 2500 x 50	299	570



- 100% étanchéité, testée – contrôlée – certifiée
- Diesel selon «DIN EN 590» et «DIN EN 14214»
- Liquides inflammables des catégories GHS 1
- Liquides dangereux pour la nappe phréatique des catégories GHS 2

BOX POUR BOUTEILLES DE GAZ TYPE GFC-M



GFC-M

Stockage de bouteilles de gaz à l'extérieur, livré en kit avec instructions d'assemblage

- Construction robuste selon «TRGS 510»
- Porte battante verrouillable
- Version prête pour une fixation au sol

Versions

GFC-M

- Sans toit

GFC-M-DF

- Sans toit
- Portes battantes verrouillables, idéales lors de l'utilisation d'une palette pour bouteilles de gaz

GFC-M/D

- Avec toit

GFC-M/D-DF

- Avec toit
- Portes battantes verrouillables, idéales lors de l'utilisation d'une palette pour bouteilles de gaz

Options

- Dispositif de retenue pour le stockage sûr de bouteilles à gaz debout Ø 230 mm, avec chaîne pour la sécurité
- Fond en caillebotis galvanisé spécifique, adapté lors d'un positionnement sur des surfaces non-planes
- Etagère pour bouteilles de gaz GFG galvanisé pour le stockage peu encombrant de bouteilles à gaz jusqu'à 11 kg superposables max. 2 niveaux



GFC-M/D-DF

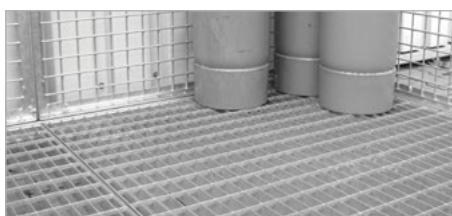

Fond en caillebotis galvanisé



Dispositif de maintien des bouteilles de gaz de, sécurisé par chaîne.

Largeur	Dimensions (LxPxH) (mm) sans / avec toit	Nombre max (bouteilles à gaz Ø 230 mm)	Poids (kg)	
			Type: GFC-M / -M/D / -M-DF / -M/D-DF	
GFC-M0	1085 x 1085 x ---- / 2160	16	---	124 / --- / ---
GFC-M1	2100 x 1085 x 2070 / 2160	32	179 / 201 / 179 / 201	
GFC-M2	2100 x 1500 x 2070 / 2160	48	194 / 222 / 194 / 222	
GFC-M3	2400 x 1500 x 2070 / 2160	60	217 / 254 / 213 / 250	
GFC-M4	3100 x 1500 x 2070 / 2160	78	242 / 285 / 247 / 290	
GFC-M5	3100 x 2100 x 2070 / 2160	104	282 / 344 / 287 / 349	

GFG	1300 x 1000 x 850	37
-----	-------------------	----



2x GFG, superposable

Surface: **galvanisée**

BOX POUR BOUTEILLES DE GAZ TYPE GFC-E



GFC-E/T

Stockage de bouteilles de gaz à l'extérieur, entièrement monté, transport par chariot élévateur

- Construction stable selon le «TRGS 510» avec toit et plancher
- Porte battante verrouillable
- Fourreaux de fourches pour levage par chariot élévateur

Versions

GFC-E/T

- Avec plancher en tôles larmées (charge admissible 1000 kg/m²)

GFC-E/G

- Avec plancher en caillebotis (charge admissible 1000 kg/m²)



GFC-E/G (avec parois de séparations)

Options

- Dispositif de maintien des bouteilles de gaz de Ø 230 mm, sécurisé par chaîne
- Etagère de stockage type GFG, pour un stockage à encombrement réduit de bouteilles de gaz jusque 11 kg, galvanisée, superposable sur 2 niveaux, livraison démontée
- Rampe d'accès
- Paroi de séparation



Rampe d'accès



Dispositif de retenue



GFC-E/G (avec parois de séparations)

	Dimensions (LxPxH) (mm)	Nombre max (bouteilles à gaz Ø 230 mm)	Poids (kg) GFC-E/T / GFC-E/G
GFC-EM0	1085 x 1140 x 2170	16	210 / 194
GFC-EM1	2115 x 1155 x 2260	32	365 / 336
GFC-EM2	2115 x 1570 x 2260	45	432 / 393
GFC-EM3	2535 x 1575 x 2260	60	484 / 438
GFC-EM4	3135 x 1570 x 2260	78	583 / 518
GFC-EM5	3135 x 2170 x 2260	104	777 / 688
GFG	1300 x 1000 x 85		37

Surface:

galvanisée

BOX POUR BOUTEILLES DE GAZ TYPE GFC-B



Stockage de bouteilles de gaz à l'extérieur, entièrement monté, plafond et parois résistantes au feu F90 d'après DIN 4102

- Construction stable selon le «TRGS 510» avec toit et plancher
- Porte battante verrouillable en grillage
- Plancher en tôles larmées
- Conçue pour une fixation au sol

Options

- Dispositif de maintien des bouteilles de gaz de Ø 230 mm, sécurisé par chaîne
- Etagère de stockage GFG, pour un stockage à encombrement réduit de bouteilles de gaz jusqu'à 11 kg, galvanisée, superposable sur 2 niveaux, livraison démontée
- Cloisons pare-feu F 90

GFC-B M5



GFC-B M2



GFC-B avec cloison pare-feu F 90

	Dimensions (LxPxH) env. (mm)	Nombre max (bouteilles de gaz Ø 230 mm)	Poids (sans cloison pare-feu) env. (kg)
GFC-B M0	1185 x 1090 x 2205	9	330
GFC-B M1	2120 x 1175 x 2265	28	545
GFC-B M2	2125 x 1570 x 2265	35	640
GFC-B M3	2425 x 1570 x 2265	45	776
GFC-B M4	3120 x 1570 x 2295	60	875
GFC-B M5	3125 x 2175 x 2270	96	1150
GFG	1300 x 1000 x 850		37

Surface:

RAL 2000

RAL 3000

RAL 5012

RAL 6011

RAL 7005

RAL 9002

BOX POUR BOUTEILLES DE GAZ TYPE GFC



GFC + AR

	Dimensions (LxPxH) (mm)	Nombre max. (bouteilles de gaz Ø 230 mm)	Poids (kg)
GFC-1	3060 x 1360 x 2290	48 bouteilles individuelles ou 2 palettes avec 12 bouteilles + 24 bouteilles	496
GFC-2	3060 x 1360 x 2290	48 bouteilles individuelles ou 2 palettes avec 12 bouteilles + 24 bouteilles	556

Stockage de bouteilles de gaz en extérieur selon le «TRGS 510»

- Construction robuste
- Toit et panneau arrière en tôle
- Portes à battants verrouillables
- Portes et panneaux latéraux grillagés
- Fond en caillebotis galvanisé
- Plaques de fixation au sol
- Dispositif de retenue avec chaîne

Versions

GFC-1

- Avec plancher en caillebotis (charge admissible 1000 kg/m²)

GFC-2

- Avec plancher en tôles larmées (charge admissible 1000 kg/m²)

Options

- Rampe d'accès AR

DEPOTS POUR BOUTEILLES DE GAZ TYPE GFD



Stockage de bouteilles de gaz en intérieur comme en extérieur selon le «TRGS 510»

- Avec paroi arrière, fond et faux-fond
- Livré en kit – montage facile

Versions

GFD-G

- Tôle d'acier galvanisé
- Version fermée
- Avec serrure cylindrique

GFD-L

- Tôle d'acier galvanisé
- Avec ventilation naturelle par portes et parois latérales perforées
- Avec serrure cylindrique

GFD-R

- Mobile, pour un usage sur sites alternants
- Avec 2 poignées pivotantes et 2 roues
- Portes et panneaux latéraux en grillage
- Porte verrouillable avec cadenas (option)

	Dimensions (LxPxH) (mm)	Nombre portes / version	Nombre max (bouteilles de gaz de 11 kg)	Poids (kg) laqué / galv..
GFD-G 1	840 x 690 x 1475	1 / fermée	10	-- / 91
GFD-G 2	1680 x 690 x 1475	2 / fermées	20	-- / 182
GFD-L 1	840 x 690 x 1475	1 / perforée	10	-- / 75
GFD-L 2	1680 x 690 x 1475	2 / perforées	20	-- / 150
GFD-R 2	575 x 500 x 1580	1 / grillagée	2	48 / 52
GFD-R 4	915 x 500 x 1580	1 / grillagée	4	62 / 66

Surface:

RAL 2000

RAL 3000

RAL 5012

RAL 6011

RAL 7005

galvanisée

FIXATIONS MURALES POUR BOUTEILLES DE GAZ DE TYPE GWH



GWH 320-I

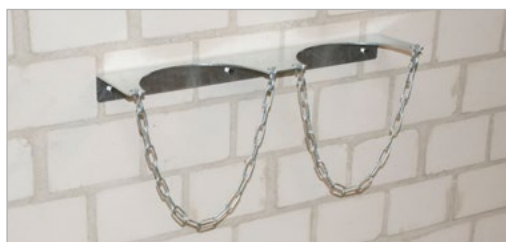

GWH 230-II

	Nombre de bouteilles	Pour bouteilles de Ø (mm)	Dimensions (LxPxH) (mm)	Poids (kg)
GWH 140-I	1	140	200 x 90 x 50	1
GWH 140-II	2	140	420 x 90 x 50	2
GWH 140-III	3	140	640 x 90 x 50	3
GWH 230-I	1	230	290 x 135 x 50	1
GWH 230-II	2	230	600 x 135 x 50	2
GWH 230-III	3	230	910 x 135 x 50	4
GWH 320-I	1	320	380 x 180 x 50	2
GWH 320-II	2	320	780 x 180 x 50	3
GWH 320-III	3	320	1180 x 180 x 50	5

Pour un stockage sécurisé de vos bouteilles de gaz

- Construction robuste en tôle d'acier, galvanisée
- Sécurisé par chaîne
- Prévu pour une fixation murale
- Au choix pour 1, 2 ou 3 bouteilles de Ø 140, 230 ou 320 mm



GWH 230-III

DISPOSITIF DE VIDAGE RESIDUEL TYPE MR



	Dimensions de transport (LxPxH) (mm)	Dimensions montés (LxPxH) (mm)	Volume de rétention (l)	Poids laqué (kg)
MR	842 x 800 x 415	1260 x 800 x 1230	210	61

Vidage résiduel de fûts de 60 litres et / ou 200 litres

- Bac de rétention en tôle d'acier de 3 mm
- Dispositif de rotation des fûts, galvanisé
- Sécurité pour fûts métalliques de 60 et 200 litres
- Rotation manuelle jusqu'à max. 30 kg
- Bac d'écoulement emboîtable avec robinet de vidange de 3/4"

Options

- Clé inox pour couvercle de fûts de 3/4" et 2"



GREEN-LINE ARMOIRES DE SECURITE TYPE SIW



SIW 1005

	Dimensions (HxLxP) (mm)	Volume de rétention (l)	Poids (kg)
SIW 1005	1000 x 500 x 900	2 x 20	85
SIW 2005	1000 x 500 x 1800	4 x 20	123

Pour un stockage sûr et réglementaire de petits récipients

- Construction robuste en tôle d'acier, signe «GS»
- Double-portes renforcées avec mécanisme fermant à 3 points et serrure de sécurité
- Corps intérieur et extérieur revêtu par poudre **RAL 7035**
- Portes revêtu par poudre **RAL 5010**
- Etagères galvanisées, hauteur 70 mm, hauteur réglables tous les 30 mm



CONTENEURS POUR MATIÈRES DANGEREUSES

Pour un stockage de produits dangereux conforme à la législation

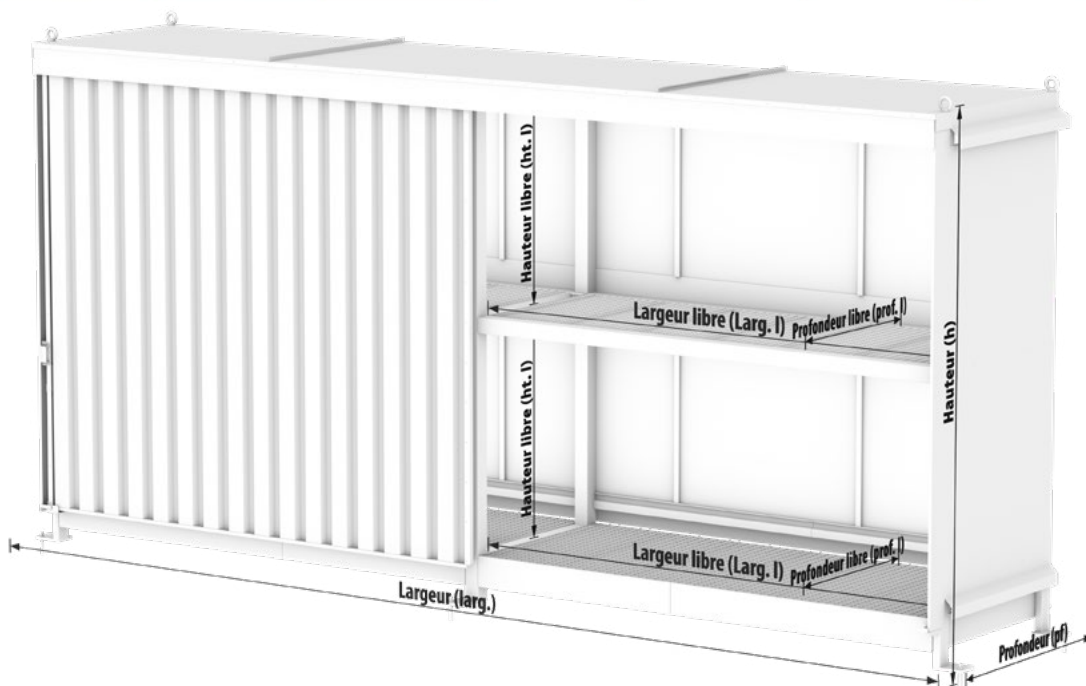
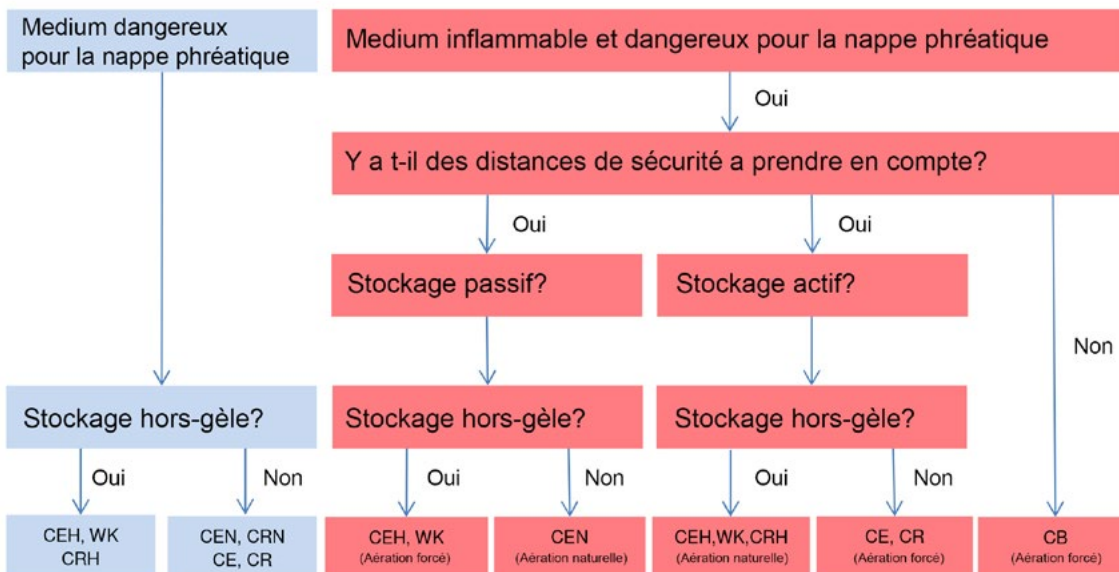

CONTENEURS DE RAYONNAGE TYPE CEN



2 niveaux de stockage, chargement par un seul coté



2 niveaux de stockage, chargement par les deux cotés



3 niveaux de stockage et chargement par les deux cotés

Stockage sûr et réglementaire de produits inflammables et dangereux pour l'environnement

- Construction en acier stable avec bac de rétention et caillebotis galvanisé
- Bac de rétention en tôle d'acier 5 mm
- Hauteur de passage 100 mm
- Ventilation naturelle
- 2 portes à battants ou portes coulissantes
- Parois coulissante mécanique ou électrique (en même temps protection contre tamponnage), en variante standard si le conteneur possède 3 niveaux de stockage, sinon livrable en option
- Préparé pour une fixation au sol
- Avec œillets de levage pour faciliter le chargement sûr/déchargement du camion et le transport

Versions

voir page 126

Options

- Mise à la terre/Potentialausgleich
- Volet roulant électrique
- Éclairage (exécution anti-étincelle livrable)
- Installations d'extinction comme spécifié
- Supports de fûts FA, galvanisés (voir page 105)
- Rayonnages pour petits récipients GR, galvanisés (voir page 105)
- Inserts en «PE»
- Bacs de rétention en acier inoxydable

Pour d'autres tailles, coloris RAL ou vos projets individuels, n'hésitez pas à nous contacter – nous nous tenons à votre disposition.

- 100% étanchéité, testée – contrôlée – certifiée
- Liquides inflammables des catégories GHS 1-3
- Liquides dangereux pour la nappe phréatique des catégories GHS 1-4

Conteneur de rayonnage
2 niveaux de stockage,
accessible d'un côté



	CEN 29-2	CEN 29-2 IBC	CEN 33-2 IBC	CEN 36-2	CEN 59-2	CEN 59-2 IBC	CEN 65-2 IBC	CEN 75-2	CEN 81-2
Capacité de stockage									
EP / CP3 / IBC *	6 / 4 / -	- / - / 4	- / - / 6	8 / - / -	12 / 8 / -	- / - / 8	- / - / 12	16 / 8 / -	16 / 12 / -
Dim. extérieures (LxP)	3175 x 1500	3175 x 1500	3510 x 1500	3910 x 1500	6245 x 1550	6245 x 1550	7100 x 1550	7800 x 1550	8400 x 1550
(H) env. mm	2980	3465	3485	3190	2980	3465	3395	3150	3150
Dim. intérieures (LxP)	2970 x 1270	2970 x 1270	3300 x 1270	3600 x 1270	2920 x 1270	2920 x 1270	3250 x 1270	3550 x 1270	3850 x 1270
(H) env. mm	1250	1400	1400	1250	1250	1400	1400	1250	1250
Volume de rétention (l)	480	1185	1185	880	960	2370	1635	1765	1915
Type de portes	Portes battantes	Portes battantes	Portes battantes	Portes battantes	Portes coulissantes	Portes coulissantes	Portes coulissantes	Portes coulissantes	Portes coulissantes

Conteneur de rayonnage
3 niveaux de stockage
Accessible d'un côté
Dû au transport, livraison
en deux pièces

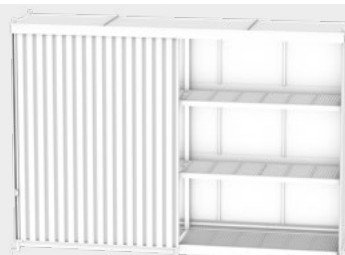
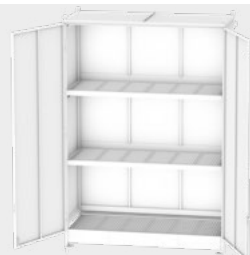

	CEN 29-3	CEN 29-3 IBC	CEN 33-3 IBC	CEN 36-3	CEN 59-3	CEN 59-3 IBC	CEN 65-3 IBC	CEN 75-3	CEN 81-3
Capacité de stockage									
EP / CP3 / IBC *	9 / 6 / -	- / - / 6	- / - / 9	12 / - / -	18 / 12 / -	- / - / 12	- / - / 18	24 / 12 / -	24 / 18 / -
Dim. extérieures (LxP)	3275 x 1500	3275 x 1500	3610 x 1500	3910 x 1500	6345 x 1550	6345 x 1550	7200 x 1550	7800 x 1550	8400 x 1550
(H) env. mm	4415	4965	4985	4550	4415	4965	4950	4550	4550
Dim. intérieures (LxP)	2970 x 1270	2970 x 1270	3300 x 1270	3600 x 1270	2920 x 1270	2920 x 1270	3250 x 1270	3550 x 1270	3850 x 1270
(H) env. mm	1250	1400	1400	1250	1250	1400	1400	1250	1250
Volume de rétention (l)	585	1185	1185	880	1225	2370	2210	1765	1915
Type de portes	Portes battantes	Portes battantes	Portes battantes	Portes battantes	Portes coulissantes	Portes coulissantes	Portes coulissantes	Portes coulissantes	Portes coulissantes

Conteneur de rayonnage
2 niveaux de stockage
Accessible par les deux côtés

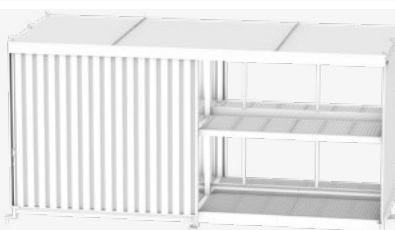
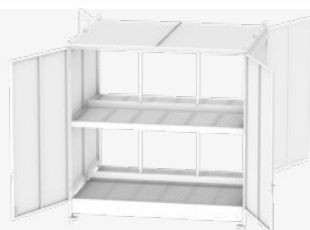

	CEN 29-2b	CEN 29-2b IBC	CEN 33-2b IBC	CEN 36-2b	CEN 59-2b	CEN 59-2b IBC	CEN 65-2b IBC	CEN 75-2b	CEN 81-2b
Capacité de stockage									
EP / CP3 / IBC *	12 / 8 / -	- / - / 8	- / - / 12	16 / - / -	24 / 16 / -	- / - / 16	- / - / 24	32 / 16 / -	32 / 24 / -
Dim. extérieures (LxP)	3275 x 2950	3275 x 2950	3610 x 2950	4010 x 2950	6345 x 2950	6345 x 2950	7200 x 2950	7800 x 2950	8400 x 2950
(H) env. mm	2980	3465	3485	3190	3070	3370	3395	3150	3150
Dim. intérieures (LxP)	2970 x 1290 (2x)	2970 x 1290 (2x)	3300 x 1290 (2x)	3600 x 1290 (2x)	2920 x 1290 (2x)	2920 x 1290 (2x)	3250 x 1290 (2x)	3550 x 1290 (2x)	3850 x 1290 (2x)
(H) env. mm	1250	1400	1400	1250	1250	1400	1400	1250	1250
Volume de rétention (l)	960	2225	2215	1765	2445	2445	3255	3550	3820
Type de portes des deux côtés	Portes battantes	Portes battantes	Portes battantes	Portes battantes	Portes coulissantes	Portes coulissantes	Portes coulissantes	Portes coulissantes	Portes coulissantes

Conteneur de rayonnage
3 niveaux de stockage
Accessible par les deux côtés

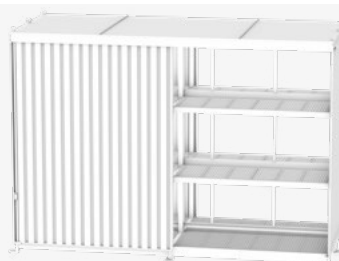
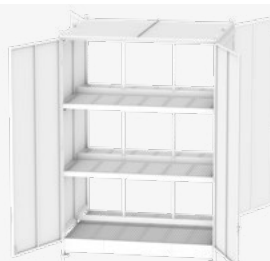

Dû à sa construction, le
conteneur est livré en deux
parties

	CEN 29-3b	CEN 29-3b IBC	CEN 33-3b IBC	CEN 36-3b	CEN 59-3b	CEN 59-3b IBC	CEN 65-3b IBC	CEN 75-3b	CEN 81-3b
Capacité de stockage									
EP / CP3 / IBC *	18 / 12 / -	- / - / 12	- / - / 18	24 / - / -	36 / 24 / -	- / - / 24	- / - / 36	48 / 24 / -	48 / 36 / -
Dim. extérieures (LxP)	3275 x 2950	3275 x 2950	3610 x 2950	3910 x 2950	6345 x 2950	6345 x 2950	7200 x 2950	7800 x 2950	8400 x 2950
(H) env. mm	4415	4965	4985	4540	4415	5000	4950	4550	4550
Dim. intérieures (LxP)	2970 x 1290 (2x)	2970 x 1290 (2x)	3300 x 1290 (2x)	3600 x 1290 (2x)	2920 x 1290 (2x)	2920 x 1290 (2x)	3250 x 1290 (2x)	3550 x 1290 (2x)	3850 x 1290 (2x)
(H) env. mm	1250	1400	1400	1250	1250	1400	1400	1250	1250
Volume de rétention (l)	1230	2225	2225	1765	2445	4465	4100	3550	3820
Type de portes des deux côtés	Portes battantes	Portes battantes	Portes battantes	Portes battantes	Portes coulissantes	Portes coulissantes	Portes coulissantes	Portes coulissantes	Portes coulissantes

CONTENEURS DE RAYONNAGE TYPE CEH



Conteneurs de rayonnage isolés pour un stockage sûr, réglementaire et à température essentielle de produits dangereux pour l'environnement et inflammables à l'intérieur et à l'extérieur

- Construction en acier stable avec bac de rétention et caillebotis galvanisé
- Bac de rétention en tôle d'acier 5 mm
- Hauteur de passage 100 mm
- Diverses isolations (comme par ex. non-inflammable, classe A1 d'après le DIN 13501-1)
- Avec portes battantes ou portes coulissantes
- Portes coulissantes mécaniques ou électriques
- Le conteneur est prévu pour une fixation au sol
- Avec œillets de levage pour faciliter le chargement sûr/déchargement du camion et le transport

Options

- Ventilation technique
- Mise à la terre
- Chauffage /climatisation/ventilateur brasseur d'air pour une meilleure répartition de l'air chaud (version ATEX livrable en option)
- Volet roulant électrique
- Éclairage (version ATEX livrable en option)
- Système d'extinction d'après les exigences demandées
- Supports de fûts FA, rayonnages pour petits récipients GR galvanisé (voir page 105)
- Inserts en «PE»
- Bacs de rétention en acier inoxydable
- NOTA:
Chambres thermiques voir page 134



Pour d'autres tailles, coloris RAL ou vos projets individuels, n'hésitez pas à nous contacter – nous nous tenons à votre disposition.



- 100% étanchéité, testée – contrôlée – certifiée
- Liquides inflammables des catégories GHS 1-3
- Liquides dangereux pour la nappe phréatique des catégories GHS 1-4

	CEH 29-2	CEH 29-2 IBC	CEH 36-2 IBC	CEH 38-2	CEH 59-2	CEH 59-2 IBC	CEH 75-2	CEH 81-2
Lagerebenen	2	2	2	2	2	2	2	2
Capacité de stockage *								
EP / CP3 / IBC **	6 / 4 / -	- / - / 4	- / - / 6	8 / - / -	12 / 8 / -	- / - / 8	- / - / 12	16 / 12 / -
Außenmaße *** (LxP)	3220 x 1500	3220 x 1500	3850 x 1500	4150 x 1500	6440 x 1550	6440 x 1550	7800 x 1550	8400 x 1550
(H) env. mm	3030	3510	3550	3140	3030	3510	3490	3190
Dimensions intérieures (LxPxH)	2970 x 1290	2970 x 1290	3500 x 1290	3800 x 1290	2920 x 1270	2920 x 1270	3550 x 1290	3850 x 1290
(H) env. mm	1250	1400	1400	1250	1250	1400	1400	1250
Volume de rétention (l)	480	1185	1080	930	960	2370	1765	1915
Type de portes	Portes battantes	Portes battantes	Portes battantes	Portes battantes	Portes coulissantes	Portes coulissantes	Portes coulissantes	Portes coulissantes

* La capacité de stockage peut varier d'après le type de chauffage

** EP = europallettes CP3 = palettes chimiques IBC = Intermediate Bulk Container

*** Les dimensions extérieures et intérieures peuvent varier d'après l'épaisseur de l'isolation ou le type de chauffage

Surface:

RAL 2000

RAL 3000

RAL 5012

RAL 6011

RAL 7005

RAL 9002

CONTENEURS DE STOCKAGE DE TYPES CR / CRN / CRH



Conteneur de stockage ou de soutirage, praticable – pour l'intérieur et l'extérieur

- Construction en acier stable avec bac de rétention et caillebotis galvanisés
- Portes battantes ou portes coulissantes
- Portes battantes avec serrure anti-panique
- Bac de rétention en tôle d'acier 5 mm
- Volume de rétention selon les exigences légales
- Avec œilletons de levage pour faciliter le chargement sûr/déchargement du camion et le transport

Versions

CR

- Comme décrit ci-dessus

CRN

- Avec ventilation naturelle

CRH

- Isolé

Options

- Avec ventilation technique
- Chauffage, climatisation, ventilateur brasseur d'air pour une meilleure répartition de l'air chaud (version ATEX livrable)
- Rayonnages à tablettes/rayonnages à palettes
- Ventilation du poste de travail
- Douche d'urgence / armoire d'avarie
- Détecteur de gaz
- Mise à la terre
- Fenêtres
- Inserts en «PE»
- Bacs de rétention en acier inoxydable



Le sur-mesure est notre standard



- 100% étanchéité, testée – contrôlée – certifiée
- Liquides inflammables des catégories GHS 1-3
- Liquides dangereux pour la nappe phréatique des catégories GHS 1-4

CONTENEURS DE STOCKAGE F90 COUPE-FEU TYPE CB



Espace de stockage et soutirage pour l'intérieur et l'extérieur. Pour des produits inflammables, combustibles et toxiques

- Résistance au feu pendant 90 minutes à l'intérieur comme à l'extérieur REI 90 selon DIN EN 13501-2
- Construction en tôle d'acier robuste avec bac de rétention et caillebotis
- Bac de rétention en tôle d'acier 5 mm
- Ouverture d'aspiration et d'extraction automatique
- Mécaniques, portes automatiques T90
- Avec œillets de levage pour faciliter, le chargement, le déchargement et le transport par le camion
- Préparé pour une fixation au sol
- Mise à la terre
- Ventilateur pour zone ATEX 2
- **Options** (voir page 130)



- 100% étanchéité, testée – contrôlée – certifiée
- Liquides inflammables des catégories GHS 1-3
- Liquides dangereux pour la nappe phréatique des catégories GHS 1-4

Surface:

RAL 2000

RAL 3000

RAL 5012

RAL 6011

RAL 7005

RAL 9002

CONTENEURS DE STOCKAGE F90 COUPE-FEU TYPE CB



CB 200



CB 500-IBC



CB 1000

Options

- Portes avec système à arrêtoir magnétique et fermeture en cas de fumée
- Armoire électrique avec touches de commande
- Inserts variables pour bacs de rétention
- Ouverture d'aspiration et d'extraction avec alarme feu
- Détecteur d'incendie/installations d'extinction, buse d'extinction par mousse
- Connection pour système d'extinction par mousse
- Ventilateur zone ATEX 1, contrôle d'extraction inclu.
- Chauffage et climatisation ATEX
- Eclairage ATEX
- Rayonnages à palettes, rayonnages à tablettes
- Alarme optique et acoustique
- Détecteur de gaz
- Ventilation du poste de travail

Pour d'autres tailles, coloris RAL ou vos projets individuels, n'hésitez pas à nous contacter – nous nous tenons à votre disposition.

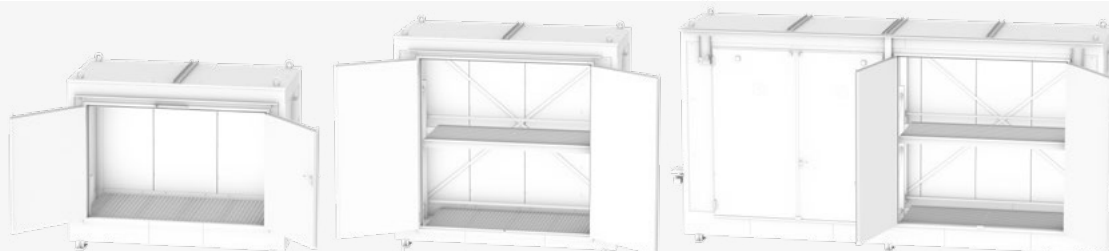

	CB 200	CB 300-IBC	CB 400	CB 500	CB 500-IBC	CB 1000	CB 1000-IBC
Nombre de niveaux de stockage	1	1	2	2	2	2	2
Capacité de stockage EP / CP3 / IBC *	2 / 1 / -	3 / 2 / 2	4 / 2 / -	6 / 4 -	6 / 4 / 4	12 / 8 / 8	12 / 8 / 8
Dimensions ext. (LxPxH) env. mm (sans accessoires comme armoires électriques par exemple)	2530 x 2000 x 2570	3280 x 2000 x 2750	2530 x 2000 x 3700	3600 x 2000 x 3700	3600 x 2000 x 3950	6780 x 2000 x 3700	6780 x 2000 x 3950
Dimensions intérieures (LxP) env. mm	1900 x 1350 x 1700	2650 x 1350 x 1700	1825 x 1250 x 1275	2900 x 1250 x 1240	2900 x 1250 x 1375	2900 x 1250 x 1240	2900 x 1250 x 1375
Volume de rétention (l)	475	1265	895	1325	1325	2575	2575
Type de portes	Portes battantes	Portes battantes	Portes battantes	Portes battantes	Portes battantes	2 x Portes battantes	2 x Portes battantes

* EP = europallettes CP3 = palettes chimiques IBC = Intermediate Bulk Container

Surface:

RAL 2000

RAL 3000

RAL 5012

RAL 6011

RAL 7005

RAL 9002

CONTENEURS COUPE-FEU PRATICABLE TYPE RCB

Conteneur isolé – espace de stockage et soutirage pour l'intérieur et l'extérieur. Pour des produits inflammables, combustibles et toxiques

- Résistance au feu pendant 90 minutes à l'intérieur comme à l'extérieur REI 90 selon DIN EN 13501-2
- Construction en tôle d'acier robuste avec bac de rétention et caillebotis
- Bac de rétention en tôle d'acier 5 mm
- Ouverture et fermeture automatique de l'aspiration et de l'extraction
- Porte T90 à fermeture automatique mécanique équipé d'une serrure anti-panique sur le côté (Au choix, livrable également pour le petit côté)
- Avec œillets de levage pour faciliter, le chargement, le déchargement et le transport par le camion
- Préparé pour une fixation au sol
- Mise à la terre
- Ventilateur ATEX zone 2

Options

- Rampe d'accès en tôle d'acier antidérapante
- Ventilateur ATEX zone 1, surveillance d'extraction contrôlée
- Portes avec arrêtoir magnétique en position ouverte
- Sirène/lampe, éclairage
- Rayonnages pour petits récipients, supports de fûts type FA, galvanisés



RCB 5 avec des rayonnages pour petits récipients et éclairage



RCB 15 avec porte sur le côté étroit

	RCB 5	RCB 10-L	RCB 15-L	RCB 20-L
Surface de stockage env. m ²	5	10	15	20
Dimensions ext. (BxTxH) env. mm (sans accessoires comme armoires électriques par exemple)	2480 x 2800 x 2650	4500 x 2880 x 2650	6820 x 2880 x 2650	9000 x 2880 x 2650
Dimensions intérieures (LxP) env. mm	2260 x 2250 x 2140	4280 x 2250 x 2140	6600 x 2250 x 2140	8780 x 2250 x 2140
Volume de rétention (l)	735	1400	2160	288
Position de la porte	-		côté long	côté long



- 100% étanchéité, testée – contrôlée – certifiée
- Liquides inflammables des catégories GHS 1-3
- Liquides dangereux pour la nappe phréatique des catégories GHS 1-4

Surface: laquée selon votre choix aux coloris RAL

CONTENEURS COUPE-FEU – EXEMPLES DE VERSIONS SPECIFIQUES



CHAMBRES THERMIQUES TYPE WK



Champs d'application

- Pour chauffer des mediums de hors-gel jusqu'à 130°C
- Pour faire fondre des matières
- Pour chauffer et "modifier" des matériaux
- Tenue des matières à température constante

Versions

- Divers vecteurs de chauffe possible comme l'électrique, la vapeur, l'eau chaude, le fluide thermique etc.
- Divers accessoires techniques possibles comme: détecteur de dysfonctionnement, affichage de température, minuterie, récupération de chaleur
- Divers bacs de rétentions possible (acier, inox, Pe)
- Revêtement spécifiques à l'intérieur comme à l'extérieur du conteneur
- Adapté pour: Europalettes, palettes chimiques, IBC, fûts de 60 à 200l et divers contenants

Avantages

- Certifié par l'institut (DIBt), Z-38.5-103
- Efficacité énergétique grâce à une isolation adéquate
- Rendement élevé dû au faible coût de fonctionnement
- Adaptation individuelle des compartiments du conteneur possible (Lxlargxh)
- Répartition idéale de l'air chaud, cqvd, large champ d'insufflation grâce aux conduits d'air et déflecteurs dans le bac de rétention par la partie avant du compartiment
- Verrouillage robuste par ex. des portes battantes par une fermeture à tourniquet
- Mobilité de la chambre thermique, de ce fait un positionnement idéal par rapport au processus de production
- **«Le sur-mesure est notre standard» - constructions individuelles selon votre choix**

Pour réchauffer des matériaux afin de les préparer pour la production. Pour le stockage de composants sensibles aux températures.

- Températures constantes de stockage
- Pour une utilisation en intérieur comme en extérieur
- Chaque version est planifiée individuellement pour une utilisation optimale en tenant compte de la meilleure efficacité d'énergie possible

Options

- Sonde de température pour médias
- Éclairage
- Ventilation
- Lucarne de contrôle
- Pour les zones ATEX
- Système de commande individuel d'après la demande du client



- 100% étanchéité, testée – contrôlée – certifiée
- Liquides inflammables des catégories GHS 1-3
- Liquides dangereux pour la nappe phréatique des catégories GHS 1-4

CHAMBRES THERMIQUES TYPE WK

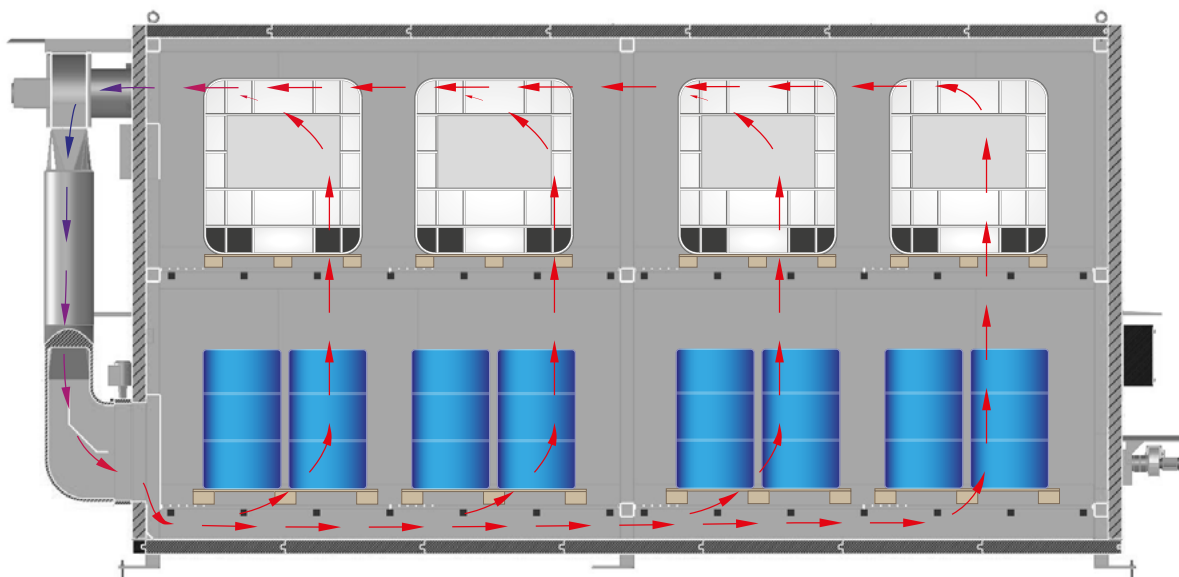

Diffusion et répartition idéale de la chaleur, rendement élevé de fonctionnement



DÉPÔTS CENTRAUX SELON «TRGS 520»



Collecter de manière réglementaire des produits ménagers dangereux selon «TRGS 520»

- Mobile et fixe
- Dimensions variables des lieux de réception et de travail
- Extensible
- Équipement adapté aux exigences spécifiques
- Zone de réception isolée, zone de travail non-isolée
- Parois extérieures résistantes au feu pendant 90 minutes en cas d'écarts de sûreté non réalisables
- Capacités selon les exigences légales et locales

Le tout d'un seul fabricant

- Étude économique
- Les entretiens avec les autorités / autorisation
- Fourniture et montage

Exemple de structure de base d'un point de collecte mobile

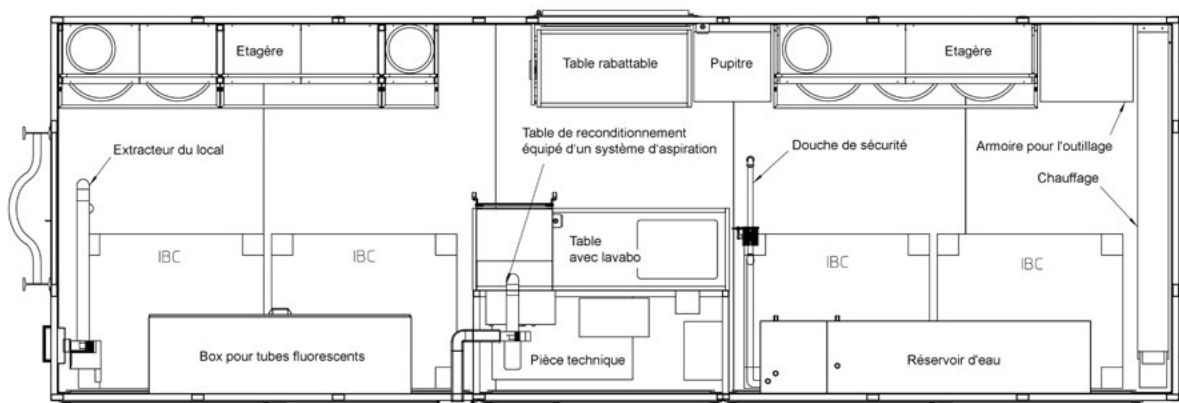

Surface: laquée selon votre choix aux coloris RAL

DÉPÔTS CENTRAUX SELON «TRGS 520»



Options

- Bureau dans la zone de travail
- Fenêtres à volets roulants
- Table de réception roulante
- Aspiration au poste de travail
- Douche d'urgence / Douche oculaire
- Rayonnages à tablettes
- Rayonnages à palettes
- Chauffage ATEX
- Climatisation ATEX
- Équipement électrique tel que: éclairage, interrupteurs, prises etc. à protection anti-déflagrante
- Armoire d'avarie
- Lavabo
- Armoire de sécurité
- Zone de réception couverte

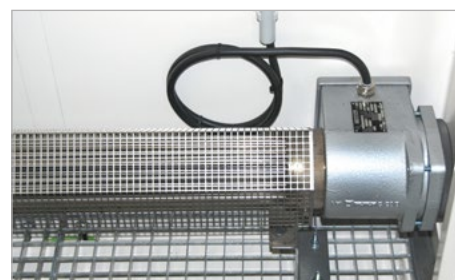

Chauffage ATEX



- 100% étanchéité, testée – contrôlée – certifiée
- Liquides inflammables des catégories GHS 1-3
- Liquides dangereux pour la nappe phréatique des catégories GHS 1-4

INSTALLATIONS DE CONTENEURS DE RAYONNAGE



Pour un stockage sûr et réglementaire de produits dangereux pour l'environnement (produits inflammables, toxiques, activant le feu ainsi que des acides et des lessives alcalines)

- Mobile et permettant l'extension
- Zone de chargement et de déchargement recouverte
- Isolée contre le gel
- Equipé d'un espace coupe-feu
- Avec locaux de transvasement intégrés
- Panneaux en tôles ondulées, rangées de fenêtres etc.
- Diverses installations de retenue des eaux d'extinction
- Aire de dépôt de bennes
- Variantes de bacs de rétention:
 - ▶ Acier / acier inoxydable
 - ▶ Insert en «PE»
 - ▶ Revêtements
- Construction en acier / en béton selon les conditions sur place et les conditions économiques



Options

- Sols des passages étanchéifiés
- Fin des passages avec des portes intégrées
- Chauffage / climatisation
- Éclairage des passages (au choix en variante ATEX)
- Système d'extinction d'après les exigences données/installation de détection d'incendie
- Douche d'urgence / armoire d'avarie
- Barrières de retenue des eaux d'extinctions
- Détecteur de gaz
- Autres dispositifs de sécurité d'après les exigences
- Mise à la terre



Le sur-mesure est notre standard



- 100% étanchéité, testée – contrôlée – certifiée
- Liquides inflammables des catégories GHS 1-3
- Liquides dangereux pour la nappe phréatique des catégories GHS 1-4

Surface: laquée selon votre choix aux coloris RAL

EXEMPLES D'INSTALLATIONS DE CONTENEURS DE RAYONNAGE



SYSTEME DE PETITS CONTENEURS DE COLLECTE TYPE MCS



Collecte séparée de matériaux recyclables et déchets

- Conteneur conique avec profilé sur le pourtour
- Pince de préhension intégrée
- Cèllets de levage escamotables
- Peu encombrant
- Empilables l'un dans l'autre
- Faible poids propre
- Vidage simplifié par pince type MCG

Options

- Fourreaux de fourches pour chariot élévateur
- Couverture en aluminium, emboîtable et verrouillable (NON-superposable)
- Pince MCG, hydraulique, 150° d'angle de basculement
- Base roulante équipé de 2 roues pivotantes + 2 roues fixes en polyamide Ø 180 mm dont une roue pivotante avec arrêtoir- hauteur constructive 225 mm

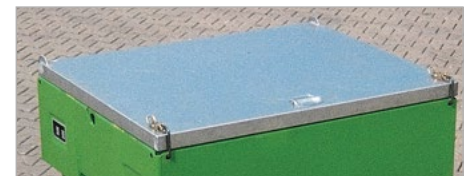

MC avec couvercle alu



Base roulante pour type MC



Cèllets de levage escamotables



MC 500 avec fourreaux de fourches



MC 1000 avec pince MCG



MC 1000 avec fourreaux de fourches

	Volume (m ³)	Dimensions (LxPxH) (mm)	Charge admissible (kg)	Poids laqué / galv. (kg)
MC 500	0,5	1000 x 1200 x 500	2000	106 / 122
MC 1000	1,0	1000 x 1200 x 1045	2000	138 / 150
MCG		300 x 1536 x 1300	2000	240 / ----

Surface:

RAL 2000

RAL 3000

RAL 5012

RAL 6011

RAL 7005

galvanisée

CONTENEURS POUR MATIÈRES DANGEREUSES 8.2



Conteneurs spécifiques 142-143,147
(pour substances solides et pâteuses)



Bacs d'avarie pour déchets spécifiques 144



Conteneurs spécifiques 145
(pour aérosols)



Conteneurs spécifiques 146
(pour substances solides, pâteuses et liquides)



Conteneurs spécifiques 147-152
(pour substances liquides)



Conteneurs d'alimentation et d'élimination 153-156
(pour substances liquides)

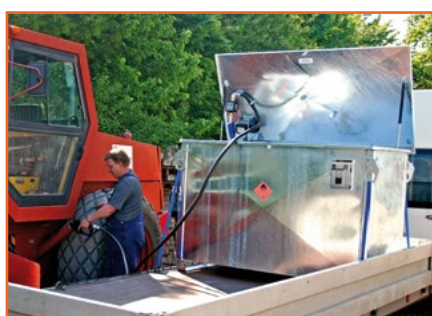

Stations d'alimentation mobile 156-158



Conteneurs pour batteries usagées 159-160



Boxes pour tubes néons 162

TRANSPORT DE MARCHANDISES DANGEREUSES



Pour le transport et le stockage de matières dangereuses pour l'environnement, les lois, décrets et directives suivantes sont à respecter.

- ADR** Agrément européen pour le transport international de matériaux dangereux par la route
- RID** Agrément européen pour le transport ferroviaire international de matériaux dangereux
- IMDG-Code** Code international pour le transport maritime de matériaux dangereux
- GGVSEB** Décret pour le transport maritime, par route et rail de matériaux dangereux



Code de fabrication	Unité d'emballage	Danger
X	I	Très dangereux
Y	II	Dangereux
Z	III	Légèrement dangereux

- IBC** Intermediate Bulk Container
- DIBt** Institut allemand pour les constructions techniques

Le saviez-vous?

Les conteneurs intermédiaires type (GRV) sont soumis à des inspections régulières à des intervalles définis après 2,5 ans et après 5 ans.. Cela est réglé et régulé dans l'ADR 6.5.4.4 et BAM GGR 002. **Nous sommes reconnu et autorisé par les institutions pour la recherche et les essais de matériaux(BAM) comme organisme d'inspection pouvant faire ces inspections en vos locaux.**



BAC POUR DECHETS SPECIFIQUES DE TYPE SAP-1



Transport international de produits dangereux solides et pateux d'après l'agrément ADR/RID/IMDG. Groupe I, II et III d'emballage

- IBC d'après DIN 30741, partie 1
- Construction en tôle d'acier de 2 mm, couvercle et châssis en 2,5 mm
- Bords profilés
- Fourreaux de fourches sur toute la longueur du conteneur
- Angles d'empilages solides et œillets de levage
- Prises pour chariot élévateur à fourches, transpalette et grue
- Couvercle équipé d'un joint et délestage de celui-ci par ressort
- 2 fermais automatiques du couvercle, verrouillable
- Arrêteur automatique du couvercle à 270°
- Béquille de couvercle à 70°
- Densité max. 1,5 kg/l
- Surface galvanisée à chaud ou peinte en sus

Options

- Rouleau de sacs PE (50 pièces)
- Insert PE
- Gravure du nom
- Double codage



SAP 800-1 avec double codage (en option)



Type SAP 800-3 couvercle à double fermail, dont un verrouillable

AGREMENTS ONU

- Ⓢ 11A/X/D/BAM 6007-BAUER/4960/
- Ⓢ 4A/X/S/D/BAM 6917-BAUER

	Capacité (l)	Dimensions (LxPxH) (mm)	Empilable	Charge admissible (kg)	Poids (kg)
SAP 450-1	450	1200 x 1000 x 835	sur 3 niveaux	825	155
SAP 600-1	640	1200 x 1000 x 1053	sur 3 niveaux	1124	164
SAP 800-1	800	1200 x 1000 x 1235	sur 3 niveaux	1375	175
SAP 800-3	800	1200 x 1000 x 1235	sur 3 niveaux	1375	175

Surface:

galvanisée

BAC POUR DECHETS SPECIFIQUES DE TYPE SAP



SAP 800

Transport international de produits dangereux solides et pateux d'après l'agrément ADR/RID/IMDG. Groupe I, II et III d'emballage

- IBC d'après DIN 30741, partie 1
- Construction en tôle d'acier de 3 mm, couvercle en 2,5 mm
- Bords profilés
- Fourreaux de fourches sur toute la longueur du conteneur
- Angles d'empilages solides et œillets de levage
- Prises pour chariot élévateur à fourches, transpalette et grue
- 4 fermoins sur le couvercle, verrouillable
- Couvercle avec délestage par ressort
- Arrêteur automatique du couvercle à 270°
- Béquille de couvercle à 70°
- Densité max. 1,5 kg/l
- Surface galvanisée à chaud ou peinte en sus.

Options

- Rouleau de sacs PE (100 pièces)
- Insert PE
- Gravure du nom
- Double codage

Versions spécifiques livrables:

- Par exemple en inox



Rouleau de sacs PE (en option)



SAP 800 avec insert PE (en option)

AGREMENTS ONU

- UN 11A/X/D/BAM 0410-BAUER/5148/
- UN 4A1/X/S/D/BAM 10012-BAUER

	Capacité (l)	Dimensions (LxPxH) (mm)	Empilable	Charge admissible (kg)	Poids (kg)
SAP 450	450	1200 x 1000 x 835	sur 3 niveaux	868	185
SAP 600	640	1200 x 1000 x 1053	sur 3 niveaux	1175	200
SAP 800	800	1200 x 1000 x 1235	sur 3 niveaux	1430	215

Surface:

galvanisée

BACS D'AVARIE POUR DÉCHETS SPÉCIFIQUES TYPE SAG



SAG 2100

L'ADR 2015 impose des exigences particulières en matière d'emballages de transport pour contenants endommagés, défectueux ou non étanche ou ne respectant pas les règles pour les contenants de matières dangereuses qui se sont répandus ou ont fuits. Les récipients défectueux de plus de 60 litres doivent être transportés dans des emballages spécifiques de sauvetage.

- Construction en tôle d'acier 3 mm
- Profilage breveté des bords
- Entrées de fourches continues
- Coins d'empilages stables avec ceillots de levage
- Prises pour chariot élévateur à fourche, transpalette et grue
- 12 grenouillières à leviers dont 1 verrouillable
- Couvercle à joint spécifique
- Marquage «sauvetage» sur deux côtés

Versions

SAG 800

- Selon «DIN 30741», partie 1
- Chassis et couvercle en tôle d'acier de 2,5 mm
- Couvercle à délestage par ressort
- Arrêt automatique du couvercle à 270°

SAG 1500

- Chassis et couvercle en tôle d'acier de 3 mm et tôles de stabilisation
- Couvercle à délestage par ressort et béquille de couvercle

SAG 2100

- Chassis et couvercle en tôle d'acier de 3 mm et tôles de stabilisation
- Couvercle à délestage par ressort et béquille de couvercle
- Marches d'accès retractable sur deux côtés

SAG 2700

- Chassis et couvercle en tôle d'acier de 3 mm et tôles de stabilisation
- Fourreaux de fourches pour soulever et abaisser le couvercle
- Marches d'accès retractable sur deux côtés

Accessoires

- Rouleau de sacs en «PE» (100 pièces par rouleaux)



SAG 2100 - Levage d'un conteneur défectueux pour matières spécifiques avec des élingues

SAG 800 - Levage avec crochet de type LH et traverse de fûts type FT

SAG 2700 - Couvercle équipé de fourreaux de fourches pour lever et rabaisser celui-ci



	Capacité (l)	Dimensions extérieures (LxPxH) (mm)	Dimensions intérieures (LxPxH) (mm)	Empilable	Charge admissible (kg)	Poids (kg)
SAG 800	800	1200 x 1000 x 1235	1040 x 840 x 925	sur 3 niveaux	1008	225
SAG 1500	1563	1565 x 1365 x 1235	1400 x 1200 x 925	sur 2 niveaux	1887	345
SAG 2100	2135	1565 x 1365 x 1560	1400 x 1200 x 1250	sur 2 niveaux	2486	390
SAG 2700	2870	1565 x 1365 x 1950	1400 x 1200 x 1640	sur 2 niveaux	3335	522

AGREMENTS ONU

- UN 50AT/Y/D/BAM 14727-BAUER/4960/
- UN 50AT/Y/D/BAM 14809-BAUER/6010/
- UN 50AT/Y/D/BAM 14808-BAUER/6010/
- UN 50AT/Y/D/BAM 14807-BAUER/6010/

BAC POUR DECHETS SPECIFIQUES DE TYPE SAS



SAS

	Capacité (m³)	Dimensions (LxPxH) (mm)	Empilable	Charge admissible (kg)	Poids (kg)
SAS 800	0,8	1200 x 1000 x 1235	sur 3 niveaux	678	178

Transport international de générateurs d'aérosols/bombes aérosols d'après l'agrément ADR/RID/IMDG. Groupes d'emballages II et III

- Construction en tôle d'acier d'après DIN 30741, partie 1
- Fentes d'aération avec protection contre les éclaboussures sur le pourtour
- Bac étanche jusqu'à une hauteur de 100 mm
- Bords profilés
- Fourreaux de fourches sur toute la longueur du conteneur
- Angles d'empilages solides et œillets de levage
- Prises pour chariot élévateur à fourches, transpalette et grue
- Couvercle à fermoir, verrouillable
- Couvercle avec délestage par ressort
- Arrêteur automatique du couvercle à 270°
- Béquille de couvercle à 70°

AGREMENTS ONU
50A/Y/D/BAM 12806-BAUER/4000/

BOX DE TRANSPORT POUR LES AEROSOLS DE TYPE STB 1000

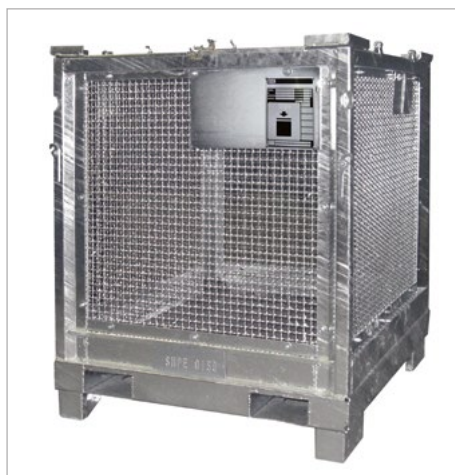

STB 1000



Empilable sur 3 niveaux

Pour le transport international d'emballages sous pressions/aérosols d'après l'ADR/RID/IMDG unités d'emballages II et III

- Structure acier d'après la norme DIN 30741, partie 1 avec bac de rétention intégré, étanche aux liquides. Parois internes grillagées de 20x20 mm
- Couvercle galvanisé, ouvrable sur deux côtés avec deux fermoirs
- Arrêteur de couvercle à 270°
- Fourreaux de fourches sur toute la longueur du conteneur
- Fourreaux de fourches sur toute la longueur du conteneur
- Plaque signalétique rabattable sur deux côtés opposés
- Système de blocage du feutre absorbant au fond, peut-être enlevé facilement avec un levier



Plaque signalétique rabattable



Verrouillage du couvercle



Sac PE



Feutre absorbant

Options

- Sacs PE (perforés), aérés, laissant passer l'air
- Feutre absorbant

	Capacité (l)	Dimensions (LxPxH) (mm)	Empilable	Charge admissible (kg)	Poids (kg)
STB 1000	1000	1200 x 1000 x 1235	sur 3 niveaux	732	180

AGREMENTS ONU
50A/Y/D/BAM 12019-BAUER/3000/

Surface: **galvanisée**

CONTENEUR POUR SUBSTANCES NOCIVES TYPE SC



Pour le transport international de substances dangereuses liquides, pasteuses et solides d'après l'ADR/ RID/IMDG, groupement d'emballage I, II et III

- De conception ronde, sur châssis carré avec fourreaux de fourches, hauteur de remplissage basse, simple d'entretien
- Ouverture de remplissage Ø 610 mm
- Couvercle de sécurité verrouillable en forme de dôme (DN 396) avec 8 écrous papillons, arrêtoir à 90°
- Prises pour chariot élévateur, transpalette et grue
- Côtes de transport idéales de 800x800 mm

Options

- Entonnoir avec tamis en inox

	Capacité (l)	Dimensions (LxPxH) (mm)	Empilable	Charge admissible (kg)	Poids (kg)
SC 240	240	800 x 800 x 1095	sur 3 niveaux	534	134
SC 285	285	800 x 800 x 1250	sur 3 niveaux	542	142

AGREMENTS ONU

1A2/X/D/10089 +90+91+92-BAUER

CONTENEUR POUR DECHETS SPECIFIQUES TYPE ASF/P 100-2



ASF/P 100-2



Entonnoir avec manchon de remplissage



Tamis



Joint de couvercle

Pour le transport international de substances dangereuses liquides, pasteuses et solides d'après l'ADR/ RID/IMDG, groupement d'emballage I, II et III ainsi que du stockage et de la collecte de liquides inflammables ayant un point d'inflammation > 55°C

- Construction en tôle d'acier d'après le DIN 30742
- Conteneur de forme cylindrique
- Arceaux de chargement
- Angles d'empilages solides et œillets de levage
- Prises pour chariot élévateur à fourches et grue
- Couvercle de sécurité en forme de dôme (DN 396) avec 6 écrous papillons et joint
- Arrêtoir de couvercle à 180°
- Vidage et remplissage se fait sur la totalité de l'ouverture du couvercle
- Densité max. 2 kg/l

Options

Entonnoir avec tamis à utiliser avec le conteneur pour la collecte de liquides inflammables de catégorie GHS 1-3

	Capacité (l)	Dimensions (LxPxH) (mm)	Charge admissible (kg)	Poids (kg)
ASF/P 100-2	88	540 x 440 x 925	231	52

AGREMENTS ONU

1A2/X1.7/250/D/BAM 8724-BAUER

1A2/X/S/D/BAM 8723-BAUER

Surface:

galvanisée

CONTENEURS POUR DECHETS SPECIFIQUES **TYPE SP**



Pour le transport international de substances solides ou pâteuses d'après l'ADR/RID/IMDG, groupement d'emballage II et III

- Construit en tôle d'acier de 2 mm d'épaisseur
- Chassis équipé de prises pour chariot élévateur et transpalette
- Cadre supérieur équipé d'angles d'empilages et d'œillets de levage
- Couvercle amovible avec joint d'étanchéité et fermetures à genouillères, verrouillable

§ AGREMENTS ONU

UN 1A2/Y/D/BAM 8821+22-BAUER

	Capacité (l)	Dimensions (LxPxH) (mm)	Empilable	Charge admissible (kg)	Poids (kg)
SP 100	100	550 x 550 x 745	sur 4 niveaux	185	33
SP 240	240	730 x 730 x 975	sur 3 niveaux	370	79

CONTENEURS POUR SUBSTANCES NOCIVES **TYPE SF**



Pour le transport international de substances liquides d'après l'ADR/RID/IMDG, groupement d'emballage II et III

- Chassis équipé de prises pour chariot élévateur et transpalette
- Cadre supérieur équipé d'angles d'empilages et d'œillets de levage
- Couvercle dôme

§ AGREMENTS ONU

UN 1A2/Y/100/D/BAM 8832-BAUER

	Capacité (l)	Dimensions (LxPxH) (mm)	Ouverture de remplissage (Ø mm)	Empilable	Poids (kg)
SF 240	240	730 x 730 x 975	400	sur 3 niveaux	80

Surface: galvanisée

CONTENEUR POUR DECHETS DANGEREUX DE TYPE ASK 540-4



Pour le transport international de substances liquides d'après l'agrément ADR/RID/IMDG. Groupement d'emballage II et III

- En accord avec la norme DIN 30741, partie 1
- Conteneur extérieur en tôle, recouvrement peinture intérieure résistant aux acides
- Réservoir interne à grand goulot, verrouillable. Simple à changer
- Bords profilés
- Fourreaux de fourches sur toute la longueur du conteneur
- Angles d'empilages solides et œillets de levage
- Prises pour gerbeur, chariot élévateur et grue
- Couvercle avec délestage par ressort
- 2 fermais de couvercle, verrouillables
- Arrêteur automatique du couvercle à 270°
- Béquille de couvercle à 70°
- Jauge de contrôle d'étanchéité
- Densité max. 1,9 kg/l



Conteneur extérieur acier et conteneur interne en PE, couvercle vissable

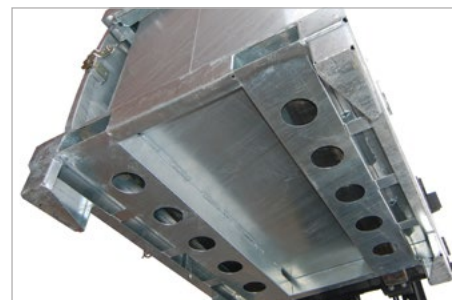

Fourreaux de fourches sur toute la longueur du conteneur



Œillets de levage dans la partie intérieure des angles



Jauge de contrôle d'étanchéité



Arrêteur de couvercle automatique



Couvercle avec délestage par ressort

	Capacité (l)	Dimensions (LxPxH) (mm)	Charge admissible (kg)	Poids (kg)
ASK 540-4	540	1200 x 1000 x 1235	1269	256

AGREMENTS ONU

31HA1/Y/L/SNCH/16A001/BAUER/3000/

BAC POUR DECHETS SPECIFIQUES TYPE SAF



SAF 1000

Transport international de substances liquides dangereuses selon code «ADR/RID/IMDG», groupes d'emballage II et III

- D'après le DIN 30741, partie 2
- Construction stable en tôle d'acier 3 mm
- Ouverture de remplissage Ø 457 mm avec couvercle à dôme verrouillable
- Avec couvercle à dôme centré ou déplacé et bombement
- Soupape de surpression ¾", 0,5 bar
- Manchon 2" avec bouchon
- Entrées de fourches pour chariot élévateur à fourche, transpalette et grue
- Densité max. 1,5 kg/l

Options

- Entonnoir avec tamis en inox
- Gravure du nom
- Clé pour écrous papillon

Versions spécifiques livrables:

- Par exemple en inox

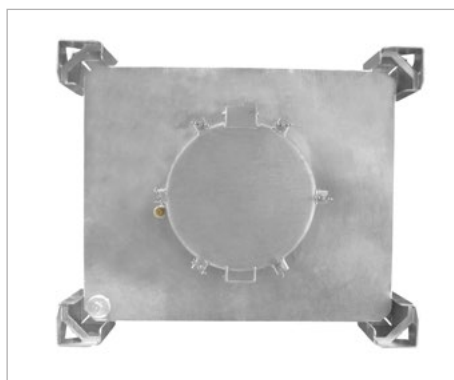

Couvercle à dôme centrale



SAF 450

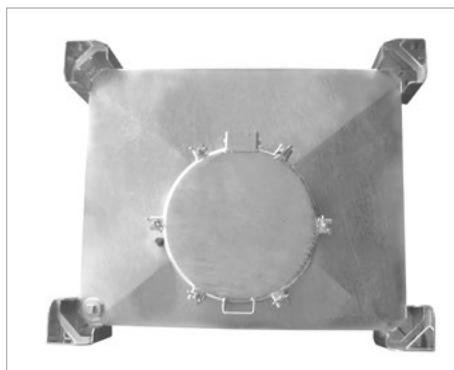

Couvercle à dôme déporté



Entonnoir avec tamis inox (option)



Clé pour écrous papillons (option)



SAF avec bac de rétention de Type AW 1000 (voir page 93)

	Capacité (l)	Dimensions (LxPxH) (mm)	Empilable	Charge admissible (kg)	Poids (kg)
SAF 450	450	1200 x 1000 x 820	sur 3 niveaux	848	173
SAF 600	600	1200 x 1000 x 975	sur 3 niveaux	1092	192
SAF 1000	1000	1200 x 1000 x 1400	sur 3 niveaux	1759	223

Surface: **galvanisée**

AGREMENTS ONU

UN 31A/Y/D/BAM 0151-BAUER/3585/
UN 31A/Y/D/BAM 7338-BAUER/3585/

CONTAINER DUO TYPE DC



DC 1000

Transport international de substances liquides dangereuses selon «ADR/RID/ IMDG-Code», groupes d'emballages II et III

- D'après le DIN 30741, partie 2
- Bac extérieur avec bac intérieur
- Un bac de rétention n'est pas nécessaire
- Ouverture de remplissage Ø 457 mm avec couvercle à dôme verrouillable
- Soupape de surpression 3/4", 0,5 bar
- 2 manchons 2" avec bouchons
- Jauge de niveau pour le contrôle de fuites
- Marche rabattable
- Prises pour chariot élévateur à fourche, transpalette et grue
- Densité max. 1,8 kg/l
- Collecte et stockage intérieur et l'extérieur

Versions

DC 450 autorisé pour

- Liquides dangereux pour la nappe phréatique des catégories GHS 1-4
- Équipé d'un entonnoir et d'un tamis en inox (options), le DC 450 peut être employé aussi comme conteneur de collecte selon «TRbF 60» pour liquides inflammables des catégories GHS 1-3

DC 1000 autorisé pour

- Liquides inflammables avec un point d'inflammation > 55°C

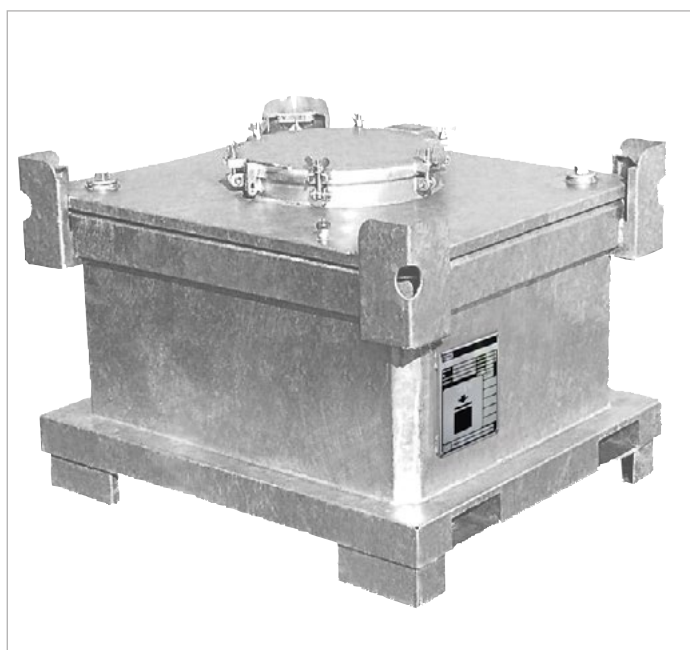

DC 450



Entonnoir avec tamis inox (option)



Clé pour écrous papillons (option)

Options

- Entonnoir avec tamis en inox
- Gravure du nom
- Clé pour écrous papillon

Versions spécifiques livrables:

- Par exemple en inox

AGREMENTS ONU

- 31A/Y/D/BAM 12672-BAUER/10200/
- 31A/Y/D/BAM 12673-BAUER/10200/

	Capacité (l)	Dimensions (LxPxH) (mm)	Empilable	Charge admissible (kg)	Poids (kg)
DC 450	450	1200 x 1000 x 860	sur 3 niveaux	1100	290
DC 1000	1000	1200 x 1000 x 1545	sur 3 niveaux	2230	430

Surface:

galvanisée

BACS COLLECTEUR TYPE ASB



ASB 450-I



ASB 450-II



ASB 250

Transport international de liquides dangereux selon «ADR/RID/IMDGCode », groupes d'emballages II et III. Collection et stockage de liquides inflammables des catégories 1-3

- Bac extérieur faisant office de bac de rétention muni d'un couvercle
- Couvercle verrouillable avec ressorts à pression à gaz
- Réservoir intérieur (vissé à l'extérieur)
- Ouverture de remplissage Ø 400 mm
- Entonnoir et tamis en acier inox
- Jauge de niveau pour le contrôle de fuites
- Soupape de surpression 3/4"
- Prises pour chariot élévateur à fourches, transpalette et grue
- Utilisable en intérieur comme en extérieur
- Densité max. 1,8 kg/l

Options

Surface		
	Réservoir interne	Réservoir extérieur
	4 mm	2 mm
1.	Galvanisé	Galvanisé
2.	Inox	Galvanisé
3.	Inox	Inox

- Tube de remplissage et d'aspiration et raccords 2", tubulure fileté et chapeau de fermeture
- Réservoir intérieur avec bac de décantation pressé sous le tube d'aspiration
- Manchon taraudé 1"
- Gravure du nom

AGREMENTS ONU

 31A/Y/D/BAM 0137-0142-BAUER/4000

	Capacité (l)	Nombre (réservoir intérieur x l)	Dimensions (LxPxH) (mm)	Empilable	Poids (kg)
ASB 250	250	1 x 250	790 x 815 x 830	sur 3 niveaux	193
ASB 450-I	450	1 x 450	1200 x 885 x 830	sur 3 niveaux	263
ASB 450-II	450	2 x 225	1200 x 885 x 830	sur 3 niveaux	310

Surface:

galvanisée

Inox

CONTENEURS POUR SUBSTANCES NOCIVES TYPE SCD



Transport international de liquides dangereuses selon «ADR/RID/IMDGCode», groupes d'emballages II et III, collection et stockage

- Bac extérieur avec cadre de base comme bac de rétention
- Réservoir intérieur avec cadre d'empilage et couvercle à dôme
- Ouverture Ø 610 mm
- Couvercle à dôme verrouillable avec 8 écrous papillon, arrêtable à 90°
- Entonnoir avec manchon de remplissage
- Jauge de niveau pour le contrôle de fuites
- Densité max. 1,8 kg/l
- Prises pour chariot élévateur à fourche, transpalette et grue

Option

- Gravure du nom

	Capacité (l)	Dimensions (LxPxH) (mm)	Empilable	Hauteur de remplissage (mm)	Charge admissible (kg)	Poids (kg)
SCD 240	240	800 x 800 x 1095	sur 3 niveaux	938	627	195
SCD 285	285	800 x 800 x 1250	sur 3 niveaux	1093	725	212

§ AGREMENTS ONU

- U 31A/Y/D/BAM 12669-BAUER/4470/
- U 31A/Y/D/BAM 12670-BAUER/4470/

CONTENEUR-CITERNE TYPE TCB



Transport international de substances liquides dangereuses selon «ADR/RID/IMDG-Code», groupes d'emballages II et III

- D'après le DIN 30741, partie 2
- Construction en tôle d'acier de 3 mm, fond en 5 mm
- Écoulement conique de fond avec robinet à boisseau sphérique 2"
- Couvercle à dôme verrouillable avec 6 écrous cylindriques
- Ouverture de remplissage Ø 457 mm
- Soupape de surpression 3/4", 0,5 bar
- Prises pour chariot élévateur à fourche, transpalette et grue
- Marche rabattable
- Densité max. 1,5 kg/l

Option

- Gravure du nom

Versions spécifiques livrables:

- Par exemple en acier inox
- 2 raccords 2"

	Capacité (l)	Dimensions (LxPxH) (mm)	Empilable	Charge admissible (kg)	Poids (kg)
TCB 1000	1000	1200 x 1000 x 1600	sur 3 niveaux	1780	280

§ AGREMENTS ONU

- U 31A/Y/D/BAM 12675+76-BAUER/9700/

Surface:

galvanisée

CONTENEUR DE COLLECTE D'HUILES USAGEES DE TYPE ASO-D 800

Pour la collecte, le stockage, le traitement d'huiles usagées et de liquides ayant un point d'inflammation de > 55°C

- Conteneur à double parois comme protection contre tous chocs, bac de rétention de volume à 100 % et jauge de contrôle
- Couvercle plastique à arrêtoir, verrouillable (verrouillage en option)
- Réservoir interne avec réceptacle de collecte d'une capacité de 40 l qui recouvre entièrement l'ouverture du réservoir afin de protéger celui-ci contre tous déchets grossiers. Vidange facile dû aux opercules d'aérations
- Indicateur de niveau
- Jauge de niveau et de contrôle
- Soupape d'aération 1 1/2"
- Raccord camion-citerne de 2" et tube de vidange
- Pour positionnement en intérieur ou en extérieur
- Signalétique de conformité (ÜZ) selon Z-38.11-70 DIBt

Options

- Tuyau d'aération
- Système de verrouillage



ASO-D 800



ASO-D 800 avec tuyau d'aération



Raccord camion-citerne de 2"



Jauge de niveau/sécurité anti-débordement



Soupape d'aération



Jauge de contrôle du niveau



Couvercle PE à arrêtoir, verrouillable

	Capacité (l)	Dimensions (LxPxH) (mm)	Charge admissible (kg)	Poids (kg)
ASO-D 800	800	1200 x 1220 x 1070	1000	194

Surface:

galvanisée

MOBICONT TYPE M 800

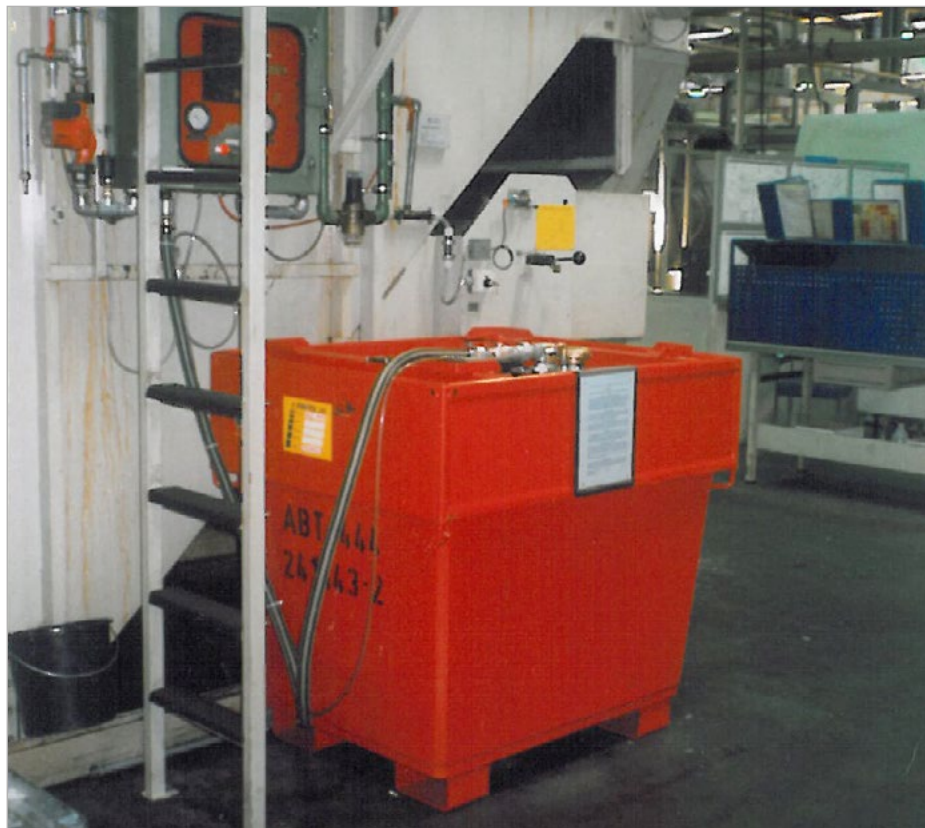

Alimentation et évacuation de liquides inflammables avec un point d'inflammation > 55°C.

Transport international de substances liquides dangereuses selon «ADR/RID/IMDG-Code», groupes d'emballages II et III

- Conteneur extérieur conique, solide en tôle d'acier 3 mm servant de protection contre les chocs et bac de rétention 100% de volume intégré
- Jauge de contrôle d'étanchéité
- Hauteur de passage 100 mm
- Réservoir intérieur en «PE», robuste, remplaçable
- Prises pour chariot élévateur à fourche, transpalette et grue
- Nettoyage facile

Options

- Couvercle verrouillable, galvanisé avec coins d'empilage, 2 pièces
- Serrure carrée ou serrure cylindrique
- Couvercle de remplissage / de prise avec 2 x 2", 1 x 1/2" et 1 x 3/4" filet femelle
- 2 roues pivotantes + 2 roues fixes en polyamide Ø 180 mm, dont une roue pivotante avec arrêtoir – hauteur de construction 225 mm
- Pompe à main ou électrique
- Indicateur de niveau
- Entonnoir de remplissage
- Autres accessoires sur demande

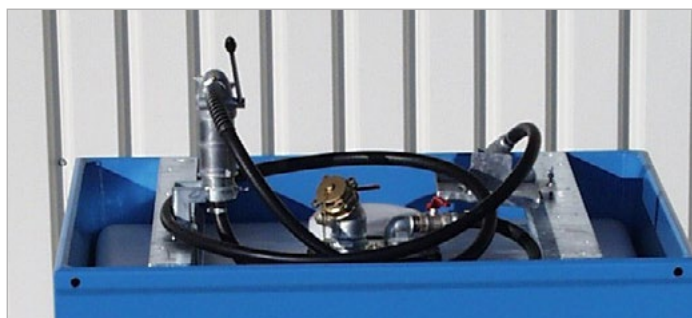

M 800 avec pompe manuelle



Couvercle de remplissage / de prise



Serrure carrée



Entonnoir de remplissage



M 800 avec pompe électrique



Ravitaillement mobile de machines



M 800 avec couvercle

AGREMENTS ONU

31HA1/Y/D/BAM 14263-BAUER/3344/

	Capacité (l)	Dimensions (LxPxH) (mm)	Empilable	Poids laqué/galv. (kg)
M 800	800	1200 x 1000 x 1145	sur 3 niveaux	220 / 240

Surface:

RAL 2000

RAL 3000

RAL 5012

RAL 6011

RAL 7005

galvanisée

MOBICONT TYPE MO 800



Alimentation en mazout d'appareils de chauffage autorisé pour le stockage et le transport

- Conteneur extérieur, conique en tôle d'acier 3 mm comme protection contre les chocs et bac de rétention avec volume 100 % y compris jauge de contrôle d'étanchéité
- Réservoir intérieur en «PE» robuste, avec couvercle à visser Ø 215 mm
- Bac de rétention pour gouttes
- Prises pour chariot élévateur à fourche, gerbeur ou transpalette

Options

- 2 roues pivotantes + 2 roues fixes en polyamide Ø 180 mm, dont une roue pivotante avec arrêtoir – hauteur de construction 225 mm

AGREMENTS ONU
31HA1/Y/D/BAM 14263-BAUER/3344/



- (1) Dévidoir-enrouleur fermé avec tuyau de 8 m DN 13
- (2) Pompe électrique en 230V, câble avec prise, tuyau d'aspiration inclus
- (3) Indicateur de niveau pour stockage
- (4) Tubulure de remplissage 2"
- (5) Débitmètre manuel
- (6) Conduit de ventilation 1"
- (7) Robinet d'arrêt 1"

	Capacité (l)	Dimensions (LxPxH) (mm)	Poids laqué/galv. (kg)
MO 800	800	1200 x 1000 x 1635	251 / 276

MOBICONT TYPE MW 800



Alimentation en fuel d'appareils de chauffage à air pour l'intérieur et l'extérieur

- Conteneur extérieur stable en tôle d'acier 3 mm comme protection contre tamponnage et bac de rétention avec volume 100 % y compris jauge de contrôle de fuites
- Réservoir intérieur en «PE», remplaçable
- Couvercle de remplissage / de prise avec 2 x 2", 1 x 1/2" et 1 x 3/4" filet femelle
- Prises pour chariot élévateur à fourche, transpalette et grue
- Couvercle verrouillable, galvanisé coins d'empilage et supports
- Serrure carrée ou serrure cylindrique

Options

- Chauffage du réservoir avec autorisation du TÜV
- 2 roues pivotantes + 2 roues fixes en polyamide Ø 180 mm, dont une roue pivotante avec arrêtoir – hauteur de construction 225 mm
- Couvercle de remplissage / prise avec garnitures par exemple
 - (1) Tubulure de remplissage
 - (2) Chauffage de la citerne
 - (3) Euroflex 3 – garniture de prise
 - (4) Soupape de siphon
 - (5) Soupape de ventilation
 - (6) Indicateur de niveau



MW comme «système communicatif» (version spécifique)

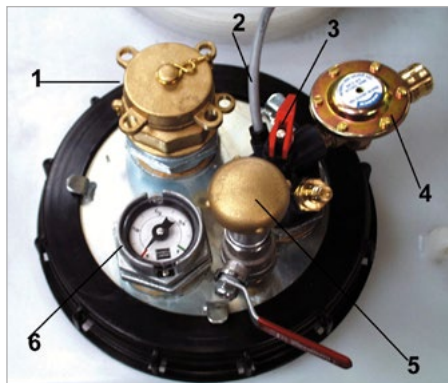

Versions spécifiques livrables

	Capacité (l)	Dimensions (LxPxH) (mm)	Empilable	Poids laqué/galv. (kg)
MW 800	800	1285 x 1015 x 1310	sur 3 niveaux	271 / 286

AGREMENTS ONU
31HA1/Y/D/BAM 14263-BAUER/3344/

Surface:	RAL 2000	RAL 3000	RAL 5012	RAL 6011	RAL 7005	galvanisée
----------	----------	----------	----------	----------	----------	------------

MOBICONT TYPE MD 800



MD 800 mit Elektropumpe



MD 800 à pompe manuelle



MD 800 à pompe manuelle



MD 800 avec anse de chargement

Le réservoir mobile pour l'alimentation en carburant de véhicules, machines de construction, de travail, de groupes électriques, d'agrégats etc.

Transport international de substances liquides dangereuses selon «ADR/RID/IMDG-Code», groupes d'emballages II et III

- Conteneur extérieur stable, conique, en tôle d'acier de 3 mm comme protection et bac de rétention avec 100 % de volume y compris jauge de niveau pour le contrôle de fuites
- Jauge de contrôle d'étanchéité
- Hauteur de passage 100 mm
- Réservoir intérieur en «PE», robuste, remplaçable
- Couvercle de remplissage/prise, tubulure de remplissage 2", soupape de ventilation, conduite d'aspiration, robinet à boisseau sphérique pour branchement de pompe, jauge de niveau à vis
- Capot verrouillable avec verins à gaz
- Prises pour chariot élévateur à fourche, transpalette et grue

Options

- Pompes électriques ou manuelles
- 2 roues pivotantes + 2 roues fixes en polyamide Ø 180 mm, dont une roue pivotante avec arrêtoir – hauteur de construction 225 mm
- Indicateur de niveau
- Anse de chargement
- Autres options sur demande

AGREMENTS ONU

31HA1/Y/D/BAM 14263-BAUER/3344/

	Capacité (l)	Dimensions (LxPxH) (mm)	Poids laqué/galv. (kg)
MD 800	800	1225 x 1025 x 1625	253 / 278

Surface:

RAL 2000

RAL 3000

RAL 5012

RAL 6011

RAL 7005

galvanisée

RESERVOIR TYPE MT 235



MT 235 à pompe manuelle

	Capacité (l)	Dimensions (LxPxH) (mm)	Empilable	Charge admissible (kg)	Poids (kg)
MT 235	235	800 x 800 x 1250	sur 3 niveaux	725	220

Alimentation de machines de construction, de groupes électriques, d'agrégats etc.
 – Transport international de substances liquides dangereuses selon «ADR/RID/IMDGCode», groupes d'emballages II et III.
Pour le stockage de liquides inflammables des catégories GHS 1-3

- Conteneur extérieur avec cadre de base comme bac de rétention (100%)
- Conteneur interne vissé avec cadre d'empilage, couvercle à dôme et raccords pour garnitures
- Jauge de contrôle d'étanchéité
- Branchement de pompe 2"
- Tubulure de remplissage vissé
- Conduit de ventilation
- Verrouillable
- Prises pour chariot élévateur à fourche, transpalette et grue
- Pour l'intérieur et l'extérieur

Options

- Pompes électriques ou manuelles
- Indicateur de niveau

AGREMENTS ONU
 31A/Y/D/BAM 12671-BAUER/4470/

CUVE MOBILE POUR CARBURANT TYPE MT-E 300-430



Cuve mobile simple parois pour l'alimentation de machines de construction et de travail. Autorisé pour le transport de carburant pour la consommation immédiate selon «ADR 1.1.3.1 c»

- Construction soudée robuste
- Capot verrouillable avec ressort à gaz
- Hauteur de passage 100 mm
- Cèllets de levage tournants pour grue et fixation pendant transport
- Tubulure 2" de remplissage avec capuchon
- Soupape de surpression et ventilation
- Raccord 1" de pompe avec robinet d'arrêt
- Pompe 12V/24V avec soupape automatique et garniture de tuyau de 4,0 m compris

Options

- Débitmètre mécanique ou électrique
- Indicateur de niveau

	Capacité (l)	Dimensions (LxPxH) (mm)	Surface de chargement (LxP) (mm)	Charge admissible (kg)	Poids (vide) sans pompe (kg)
MT-E 300	300	1060 x 877 x 888	1000 x 800	535	171
MT-E 430	430	1060 x 877 x 888	1000 x 800	685	171

Surface: galvanisée

CUVE MOBILE POUR CARBURANT TYPE MT 450-1000



MT 450 à pompe électrique



MT 1000 à pompe électrique

Alimentation en diesel et mazout de véhicules, machines de construction, de travail, de groupes électriques, agrégats etc.
 – Transport international de substances liquides dangereuses selon «ADR/RID/IMDG-Code», groupes d’emballages II et III

- Conteneur extérieur galvanisé comme bac de rétention (100 %) avec jauge de contrôle de fuites
- Conteneur intérieur galvanisé, vissé et de ce fait échangeable, avec ouverture de nettoyage
- Capot verrouillable avec verins à gaz
- Hauteur de passage 100 mm
- Œillets de levage tournants pour grue et fixation pendant le transport
- Tubulure 2" de remplissage avec capuchon et raccord 1" de pompe avec robinet d'arrêt
- Soupape de surpression et ventilation
- Transport possible sans autorisation pour matières dangereuses

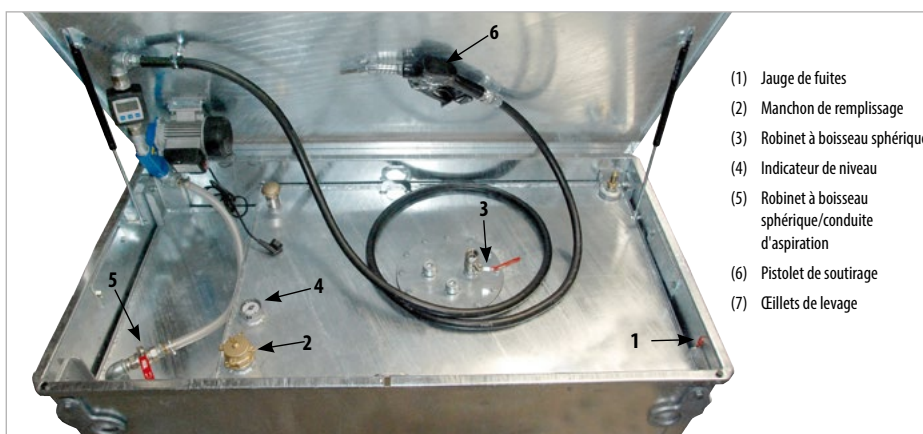

- (1) Jauge de fuites
- (2) Manchon de remplissage
- (3) Robinet à boisseau sphérique
- (4) Indicateur de niveau
- (5) Robinet à boisseau sphérique/conduite d'aspiration
- (6) Pistolet de soutirage
- (7) Œillets de levage

Options

- Pompe manuelle
- Pompes électrique en 12 V / 24 V / 230 V
- Compteur de débit électrique ou manuel
- Indicateur de niveau
- Anse de chargement

	Capacité (l)	Dimensions (LxPxH) (mm)	Surface de chargement (LxP)(mm)	Charge admissible (kg)	Poids (vide) sans pompe (kg)
MT 450	450	1060 x 880 x 890	1000 x 800	775	239
MT 600	600	1360 x 880 x 890	1300 x 800	990	280
MT 1000	1000	1660 x 880 x 1100	1600 x 800	1557	356

AGREMENTS ONU

31A/Y/D/BAM 7336-BAUER/O/

BACS POUR ACCUMULATEURS USAGES



SAP 600 K

SAP 600 K

Transport international d'accumulateurs usés

- Construction robuste en tôle d'acier de 3 mm d'après le DIN 30741, partie 1
- Couvercle verrouillable avec délestage par ressort et béquille à 70°
- Arrêtoir automatique du couvercle à 270°
- Insert PE interchangeable, recouvrement des bords, résistance à l'acide sulfurique, aux chocs et à l'usure
- Revêtement interne du couvercle
- Prises pour chariot élévateur à fourches, transpalette et grue
- Caisson accu d'après la directive P 801 et P 801a

Versions spécifiques pour les batteries au Li-Ion livrables



§ AGREMENTS ONU
U 11 A/Y/D/BAUER/BAM 0348/4445/



SAP 601 K

SAP 601 K

Collecter et stocker réglementairement des accumulateurs

- Construction robuste en tôle d'acier de 3 mm
- Insert PE interchangeable, recouvrement des bords, résistance à l'acide sulfurique, aux chocs et à l'usure
- Béquille de couvercle à 70°
- Fourreaux de fourches sur toute la longueur du contenu
- Caisson accu d'après la directive P 801 et P 801a

	Capacité (l)	Dimensions (LxPxH) (mm)	Empilable	Charge admissible (kg)	Poids (kg)
SAP 600 K	620	1200 x 1000 x 1055	sur 3 niveaux	1224	214
SAP 601 K	620	1120 x 960 x 920	sur 3 niveaux	1124	156

Surface: **galvanisée**

CONTENEUR DE STOCKAGE POUR BATTERIES AU LITHIUM-ION DE TYPE LIL



Pour un stockage sûr de batteries défectueuses ou cassées au lithium-ion

- Construction robuste en tôle d'acier
- Couvercle verrouillable à compensation mécanique par ressort poignées
- Support de couvercle à 70° (LIL 220, LIL 280)
- Insert interchangeable
- Matériau de remplissage patenté (PyroBubbles® dedans) entre la paroi extérieure et la paroi intérieur.
Protection anti-feu optimale grâce à l'effet refroidissant du matériau de remplissage
- Garde au sol de 100 mm pour chariots élévateurs et gerbeurs
- Coins d'empilages, empilable sur 3 niveaux
- Suivant la version, équipé d'un ou deux fermoir de couvercle



LIL 90 à l'intérieur

Options

- 2 roues pivotantes + 2 roues fixes en polyamide Ø 100 mm, dont une roue pivotante avec arrêtoir – hauteur de construction 125 mm (LIL 90, LIL 220, LIL 280)



LIL 280



LIL 90 avec roues

	Capacité (l)	Dimensions intérieures (LxPxH) (mm)	Dimensions extérieures (LxPxH) (mm)	Empilable	Charge admissible (kg)	Poids (kg)
LIL 30	30	215 x 365 x 390	400 x 600 x 750	sur 3 niveaux	100	78
LIL 90	90	415 x 565 x 390	600 x 800 x 750	sur 3 niveaux	200	131
LIL 220	220	1015 x 565 x 390	1200 x 800 x 750	sur 3 niveaux	400	217
LIL 280	280	1015 x 745 x 370	1200 x 1000 x 750	sur 3 niveaux	400	261

Surface:

galvanisée

PALETTE DE TRANSPORT TYPE TP



TP



TP empilé sur un conteneur spécifique de type SAP 800

Transport efficace et sûr de fûts PE par exemple

- Châssis du conteneur pour déchets spécifiques de type SAP 800 (voir page 144)
- La dessus est construit un cadre tubulaire à trois côtés et une porte à double battants
- Empilable sur les conteneurs pour matières dangereuses aux dimensions 1200x1000 mm d'après DIN 30741

	Dimensions (LxPxH) (mm)	Poids (kg)
TP	1200 x 1000 x 1200	127

AIDE AU CHARGEMENT DE TYPE LAB



LAB

Spécialement conçu pour le transport de max. 8 fûts de 120 litres et de max. 8 conteneurs pour déchets spécifiques de type ASF/P 100-2

- Châssis équipé de fourreaux de fourches
- Fourreaux de fourches sur toute la longueur du conteneur...
- ...Construction grillagée sur trois parois avec porte à double battant verrouillable
- Butée de porte à 180°
- Fixations de transport sur les côtés grillagés
- Empilable sur les conteneurs pour matières dangereuses aux dimensions 1200x1000 mm d'après DIN 30741



Fourreaux de fourches sur toute la longueur du conteneur



Loquet de porte supérieure



Loquet de porte inférieure

	Dimensions intérieures (LxPxH) (mm)	Dimensions extérieures (LxPxH) (mm)	Surcharge (kg)	Charge admissible (kg)	Poids (kg)
LAB	930 x 1036 x 1360	1200 x 1000 x 1600	4000	2150	150

Surface:

galvanisée

BOX POUR TUBES FLUORESCENTS TYPE AL



	Capacité tubes fluorescents	Dimensions (LxPxH) (mm)	Empilable	Poids (kg)
AL-D 150	env. 320 pièces Ø 25 mm / env. 150 pièces Ø 37 mm	1700 x 465 x 585	sur 3 niveaux	27
AL-D 200	env. 320 pièces Ø 25 mm / env. 150 pièces Ø 37 mm	2100 x 465 x 585	sur 3 niveaux	31

Stockage et transport de tubes fluorescents usés

- Testé conforme d'après ADR/RID 1.1.3.10 c)
- Certificat d'essai du SNCH
- Construction stable en aluminium
- Poids net très faible
- Hauteur de passage 100 mm pour chariot élévateur ou transpalette
- Coins d'empilage
- Poignée rabattable des deux côtés frontaux
- Couvercle amovible
- 2 fermetures à genouillère



BOX POUR TUBES FLUORESCENTS TYPE SL



	Capacité tubes fluorescents	Dimensions (LxPxH) (mm)	Empilable	Poids (kg)
SL 150	env. 1100 pièces Ø 25 mm / env. 500 pièces Ø 37 mm	1700 x 770 x 1125	sur 3 niveaux	161 / 174
SL-D 150	env. 1100 pièces Ø 25 mm / env. 500 pièces Ø 37 mm	1700 x 770 x 975	sur 3 niveaux	148 / 160
SL 200	env. 1100 pièces Ø 25 mm / env. 500 pièces Ø 37 mm	2100 x 770 x 1125	sur 3 niveaux	189 / 203
SL-D 200	env. 1100 pièces Ø 25 mm / env. 500 pièces Ø 37 mm	2100 x 770 x 975	sur 3 niveaux	174 / 188
SL-N 220	env. 450 pièces Ø 25 mm / env. 200 pièces Ø 37 mm	2300 x 800 x 530	sur 3 niveaux	138 / 150

Stockage et transport de tubes fluorescents usés

- Testé conforme d'après ADR/RID 1.1.3.10 c)
- Certificat d'essai du SNCH
- Construction stable en tôle d'acier
- Hauteur de passage 100 mm pour chariot élévateur ou transpalette
- Coins d'empilage et œillets de levage
- Verrouillable

Versions

SL

- Avec porte galvanisée

SL-D

- Avec porte et couvercle galvanisés (équipé d'un arrêtoir mécanique de couvercle)

SL-N

- Avec couvercle galvanisé et verins à gaz
- Compartiment séparé pour les ampoules à faible consommation
- Paroi de séparation amovible, adapté pour les longs tubes de solarium

Options

- Kit d'adaptation pour box tubes néon de type SL et SL-D non conforme à l'ADR
- Insert de séparation pour le type SL-D pour le ramassage de lampes etc.

EXEMPLES DE VERSIONS SPÉCIFIQUES



CONTENEURS DE COLLECTE



Systèmes enterrés



Systèmes enterrés



Systèmes semi-enterrés



Systèmes de surface



Parking souterrain pour poubelles

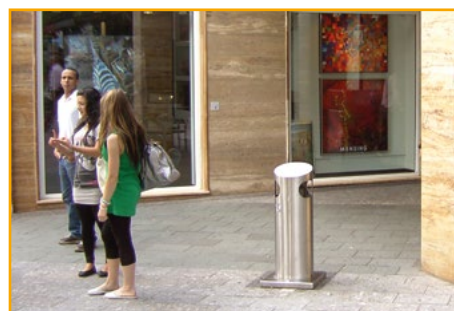

Abris pour poubelles

► **Demandez notre brochure
«Conteneurs pour la collecte de
recyclables et de déchets»**



APPAREILS POUR CHARIOT ELEVATEUR

ENVIRONNEMENT / STOCKAGE

CONTENEURS POUR MATIÈRES DANGEREUSES

CONTENEURS DE COLLECTE



BAUER GmbH

Eichendorffstr. 62, 46354 Suedlohn, Allemagne
Tel. + 49 2862 709-0 • Fax +49 2862 709-155 • info@bauer-suedlohn.de
www.bauer-suedlohn.de • www.geotainer.com

